

MANUALE D'USO

MACCHINA PER CAFFÈ FILTRO

INSTRUCTION MANUAL

DRIP COFFEE MACHINE

MANUEL D'UTILISATION

CAFETIÈRE FILTRE

BEDIENUNGSHANDBUCH

FILTERKAFFEE MASCHINE

GEBRUIKSAANWIJZING

KOFFIEZET APPARAAT

MANUAL DE USO

CAFETERA DE FILTRO

MANUAL DE UTILIZAÇÃO

MÁQUINA PARA CAFÉ DE FILTRO

BRUKSANVISNING

KAFFEBRYGGARE

РУКОВОДСТВО ПО ЭКСПЛУАТАЦИИ

КАПЕЛЬНАЯ КОФЕМАШИНА

BRUGERVEJLEDNING

FILTERKAFFEMASKINE

INSTRUKCJA OBSŁUGI

EKSPRES PRZELEWOWY DO KAWY

KÄYTTÖOPAS

SUODATINKAHVINKEITIN

BRUKSANVISNING

KAFFETRAKTER

دليل التعليمات

ماكينة تحضير القهوة بالتقطير

IT  
EN  
FR  
DE  
NL  
ES  
PT  
SV  
RU  
DA  
PL  
FI  
NO  
AR

Informazioni importanti per l'utente  
Important information for the user  
Informations importantes pour l'utilisateur  
Wichtige Informationen für den Benutzer  
Belangrijke informatie voor de gebruiker  
Información importante para el usuario  
Informações importantes para o utilizador  
Viktig information för användaren  
Важная информация для пользователя  
Viktig information til brukeren  
Ważne informacje dla użytkownika  
Tärkeitä tietoja käyttäjälle  
Viktig informasjon for brukere  
معلومات هامة للمستخدم



Avvertenze / Recommendations / Avertissements / Hinweise  
Waarschuwingen / Advertencias / Advertências / Varningar / Меры предосторожности /  
Advarsler / Ostrzeżenia / Varoitus / Advarsler / تحذيرات



Descrizione / Description / Description / Beschreibung / Beschrijving  
Descripción / Descrição / Beskrivning / Описание / Beskrivelse / Opis / Kuvas  
Bekrivelse / الوصف



Use / Use / Utilisation / Gebrauch / Gebruik / Uso / Utilização / Användning /  
Использование / Anvendelse / Użytkowanie / Käyttö / Bruk / الإستعمال



Pulizia e manutenzione / Cleaning and care / Nettoyage et entretien /  
Reinigung und Wartung / Reiniging en onderhoud / Limpieza y mantenimiento / Limpeza  
e manutenção / Rengöring och underhåll / Чистка и техническое обслуживание  
/ Rengøring og vedligeholdelse / Czyszczenie i konserwacja / Puhdistus ja hoito /  
Rengjøring og vedlikehold / التنظيف و الصيانة



Avvertenza di sicurezza / Safety instructions / Consignes de sécurité Sicherheitshinweise  
/ Veiligheidswaarschuwingen / Advertencia de seguridad Advertências de segurança  
/ Säkerhetsvarning / Предупреждение о безопасности / Sikkerhedsanvisninger  
/ Ostrzeżenie dotyczące bezpieczeństwa / Turvallisuuteen liittyvät varoitukset /  
Sikkerhetsadvarsler / تحذير للسلامة



Informazione / Information / Information / Information / Informatie / Información  
/ Informação / Information / Информация / Informacja / Tietoä /  
Informasjon / معلومات



Suggerimento / Advice / Conseil / Empfehlungen / Aanbeveling / Sugerencia / Sugestões  
/ Råd / Рекомендация / Forslag / Porada /  
Neuvo / Forslag / اقتراحات

Gentile Cliente, La ringraziamo vivamente per il Suo acquisto. I nostri prodotti sono unici perché uniscono una spiccata ricerca estetica alla progettazione tecnica innovativa. Essi sono coordinati con altri prodotti in gamma e possono costituire elementi d'arredo e di design. Augurandole di apprezzare appieno le funzionalità del Suo elettrodomestico, Le porgiamo i nostri più cordiali saluti.

Dear Customer, Thank you for purchasing one of our appliances. Our products are unique because they combine iconic style with innovative technical solutions. They match perfectly with other products in our range and work equally well as a standalone design objects in your kitchen. We hope you enjoy using your new appliance! Best regards.

Cher client, merci beaucoup pour votre achat. Nos produits sont uniques car ils combinent une forte recherche esthétique avec une conception technique innovante. Ils sont coordonnés avec d'autres produits de la gamme et peuvent constituer des éléments d'ameublement et de design. En espérant que vous pourrez apprécier pleinement votre nouvel appareil électroménager, nous vous adressons nos meilleures salutations.

Sehr geehrter Kunde, wir danken Ihnen herzlich für den Kauf. Unsere Produkte sind einzigartig, da sich in ihnen eine gewissenhafte Designforschung und eine innovative technische Planung vereinen. Sie sind mit anderen Produkten des Sortiments kombinierbar und stellen ausgefallene Einrichtungs- und Designgegenstände dar. Wir hoffen, dass Sie Ihr neues Haushaltsgerät voll und ganz schätzen werden und verbleiben mit freundlichen Grüßen.

Beste klant, hartelijk dank voor uw aankoop. Onze producten zijn uniek omdat ze esthetiek combineren met innovatief technisch ontwerp. De producten zijn uitstekend te combineren andere producten van het assortiment en kunnen worden gebruikt als meubel- en designelementen. We hopen dat u volop van uw nieuwe huishoudelijke apparaat zult genieten. Met vriendelijke groet

Estimado cliente, le damos las gracias por su compra. Nuestros productos son únicos porque combinan una notable búsqueda estética con un diseño técnico innovador. Se combinan con otros productos de la gama y se pueden utilizar como elementos de decoración y diseño. Le deseamos que pueda apreciar plenamente su nuevo electrodoméstico. Le enviamos nuestros saludos más cordiales.

Prezado cliente, Muito obrigado pela sua compra. Os nossos produtos são únicos porque combinam uma forte busca estética com um desenho técnico inovador. São coordenadas com outros produtos da linha e podem constituir elementos de decoração e design. Esperando que possa desfrutar totalmente das funcionalidades do seu eletrodoméstico, enviamos-lhe os nossos melhores cumprimentos.

Bästa kund, vi vill tacka dig för ditt köp. Våra produkter är unika eftersom de kombinerar ett estetiskt nytänkande med innovativ teknik. Våra produkter passar med de andra i samma serie och kan användas som föremål inom heminredningen för att ge en särskild känsla av stil i ditt hem. Vi hoppas att du till fullo kommer att uppskatta funktionerna hos din hushållsmaskin. Med bästa hälsningar.

Уважаемый покупатель! Благодарим Вас за покупку. Наши изделия уникальны, поскольку они сочетают в себе великолепный дизайн и передовые технические решения. Кроме того, они комбинируются с другими изделиями из этой линейки и могут стать стильными элементами интерьера и дизайна. Надеемся, что Вы в полной мере оцените функциональные возможности Вашего бытового прибора. С наилучшими пожеланиями.

Kære Kunde, mange tak for dit køb. Vores produkter er unikke, da de forener æstetisk research og innovativt teknisk design. De passer perfekt sammen med de andre produkter i serien, og kan stå som et enkeltstående møbel af design. Vi håber, at du vil værdsætte din hårde hvidevares funktionalitet, og sender de bedste hilsner.

Szanowny Kliencie, Dziękujemy za Twój zakup. Nasze produkty są wyjątkowe, ponieważ łączą intensywne badania estetyczne z innowacyjnym projektem technicznym. Są one skoordynowane z innymi produktami z asortymentu i mogą stanowić elementy wyposażenia i wystroju. Mamy nadzieję, że będą Państwo mogli w pełni korzystać z funkcjonalności tego urządzenia. Serdecznie pozdrawiamy.

Arvoisa Asiakas, kiitämme sinua hankintasi johdosta. Tuotteemme ovat ainutlaatuisia, koska niissä yhdistyvät esteettisyys ja innovatiivinen tekninen suunnittelu. Ne sopivat yhteen muiden valikoimaan kuuluvien tuotteiden kanssa toimien samalla sisustus- ja design-tuotteina. Toivomme, että voit nauttia täysin siemauksin kodinkoneesi toiminnoista. Sydämellisin terveisin.

Kjære kunde. Vi takker for at dere valgte å kjøpe et av våre produkter. Våre produkter er unike fordi de forener søken etter estetikk med en nyskapende teknisk design. De koordineres med andre produkter i vårt sortiment og kan ha funksjon som både møbel- og designvare. Vi håper du får fullt utbytte av ditt husholdningsapparat, og sender deg våre beste hilsener.

تحتفظ جهة التصنيع بحقوقها في إجراء أية تغييرات تراها ضرورية لتحسين منتجاتها دون إخطار مسبق. لذا، تعتبر الرسوم التوضيحية والأوصاف الواردة في هذا الدليل غير ملزمة ولكنها إرشادية فقط.

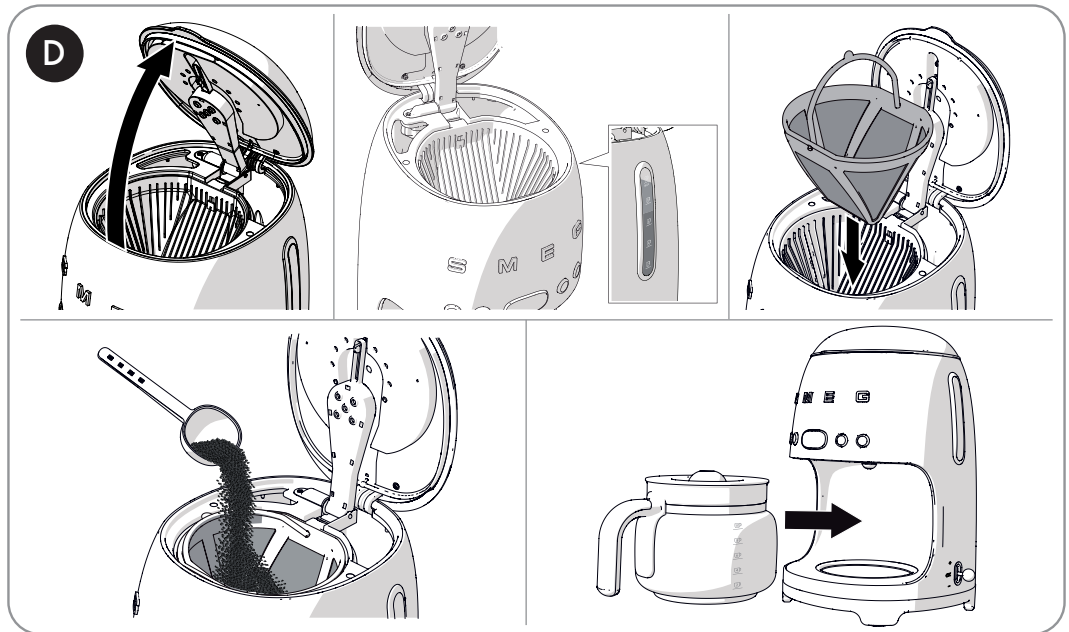
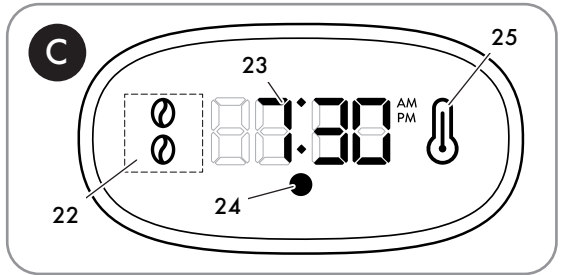
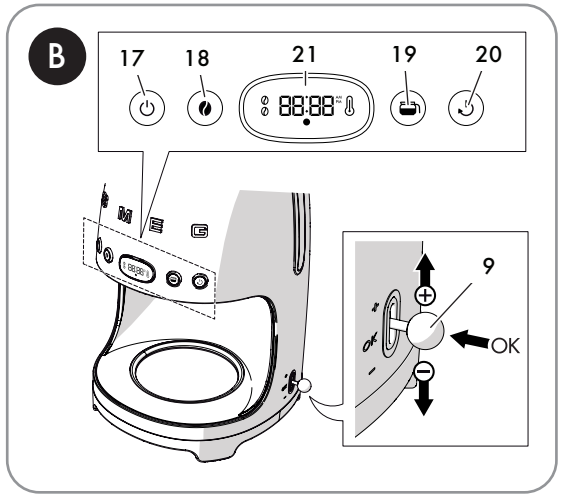
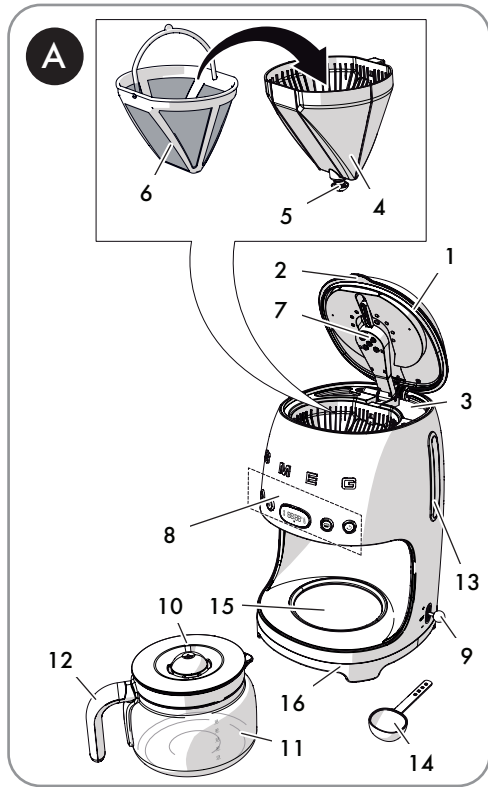



## 1 Veiligheid

### 1.1 Fundamentele veiligheidsinstructies

Neem, voor een veilig gebruik van het apparaat, alle veiligheidsinstructies in acht:

- Lees deze handleiding voor gebruik aandachtig door alvorens het apparaat te gebruiken.
- Dompel het apparaat nooit onder in water.
- De niet-naleving van deze waarschuwingen kan leiden tot de dood, een brand of elektrocutie.
- In geval van beschadiging van de stekker of van het elektriciteitsnoer, deze uitsluitend door de Technische Assistentie laten vervangen, om elk risico te voorkomen.
- Schakel het apparaat direct na het gebruik uit.
- Koppel het apparaat altijd los van het stopcontact voordat er onderdelen gemonteerd of gedemonteerd worden en voorafgaand aan de reiniging.
- Verwijder de stekker uit het stopcontact voordat de reiniging wordt uitgevoerd en in geval van een defect.
- Laat het apparaat afkoelen voordat u de reiniging uitvoert.
- Gebruik het apparaat niet zonder water in het reservoir. Gebruik koud en zo mogelijk gefilterd water. Gebruik geen andere vloeistoffen.
- Controleer of het deksel stevig gesloten is.
- Gevaar voor brandwonden! Open het deksel niet tijdens de bereiding van koffie.
- Gevaar voor brandwonden! Raak geen hete oppervlakken aan: gebruik de grepen en toetsen.
- Gevaar voor brandwonden! De warmhoudplaat onder de kan blijft na de afgifte nog enkele minuten warm: niet aanraken.
- Gebruik het apparaat of haar onderdelen niet in combinatie met onderdelen of accessoires van andere fabrikanten.
- Gebruik uitsluitend originele reserveonderdelen van de fabrikant. Het gebruik van niet door de fabrikant aanbevolen reserveonderdelen zou brand, elektrische schokken of persoonlijk letsel kunnen veroorzaken.
- Plaats het apparaat alleen op vlakke en droge oppervlakken.
- Voorkom dat het apparaat nat wordt en sproei er geen vloeistof op. In geval van contact met vloeistoffen, moet de kabel onmiddellijk uit het stopcontact verwijderd worden en het apparaat goed afgedroogd worden: Gevaar voor elektrische schokken!
- Plaats het apparaat niet in de buurt van kranen of gootstenen.
- Gebruik voor de reiniging van het koffiezetapparaat geen agressieve reinigingsmiddelen of scherpe voorwerpen.
- Breng op het apparaat geen wijzigingen aan.
- Probeer nooit vlammen/brand te blussen met water: schakel het apparaat uit, verwijder de stekker uit het stopcontact en bedek de vlam met een deksel of een blusdeken.
- Voorkom dat de voedingskabel in contact komt met scherpe randen.
- Plaats het apparaat niet boven of in de nabijheid van ingeschakelde gasfornuizen of kookplaten, in een oven of dicht bij warmtebronnen.



# Waarschuwingen

- Zorg ervoor dat het deksel stevig op de kan zit alvorens koffie te schenken.
- Plaats de kan niet op een kookplaat of in een oven of magnetron.
- Plaats de warme kan niet op koude of natte oppervlakken.
- Gebruik de kan niet wanneer ze beschadigd is of wanneer de handgreep is losgeraakt.
- Vul het waterreservoir voordat de stekker in het stopcontact wordt gestoken.
- Installeer het apparaat niet in omgevingen met een temperatuur gelijk aan of lager dan 0°C.
- Dit apparaat mag door kinderen vanaf 8 jaar gebruikt worden, mits zij onder toezicht staan of instructies hebben gekregen over het veilige gebruik van het apparaat en zich bewust zijn van de gevaren die eraan verbonden zijn. Reiniging en onderhoud door de gebruiker mogen niet door kinderen worden uitgevoerd, tenzij zij ouder zijn dan 8 jaar en onder toezicht staan. Houd het apparaat en de voedingskabel buiten bereik van kinderen jonger dan 8 jaar.
- De apparatuur kan gebruikt worden door personen met verminderde lichamelijke, zintuiglijke of geestelijke vermogens of met gebrek aan ervaring en kennis, op voorwaarde dat zij onder toezicht staan of dat zij instructies hebben gekregen over het veilig gebruik van het apparaat en de gevaren ervan begrijpen.
- Kinderen mogen het apparaat niet als speelgoed gebruiken.
- Deze handleiding bevat geschikte instructies voor reiniging, onderhoud en bediening die door de fabrikant aan de klant worden aanbevolen. Alle andere werkzaamheden moeten door een erkende service-vertegenwoordiger worden uitgevoerd.
- Instructies voor de juiste reiniging van het apparaat vindt u in paragraaf „4 Reiniging en onderhoud“.

## 1.2 Aansluiten van het apparaat

Controleer of de netspanning en de netfrequentie overeenkomen met die op het typeplaatje aan de onderkant van het apparaat.

In geval van incompatibiliteit tussen het stopcontact en de stekker van het apparaat, dient u contact op te nemen met de Technische Assistentie voor de vervanging ervan.

- Steek de stekker in een goedgekeurd stopcontact dat is voorzien van aarding.
- Gebruik geen adapter voor de stekker.
- Gebruik geen verlengsnoer.



## 1.3 Beoogd gebruik

- Het apparaat kan gebruikt worden voor het bereiden van filterkoffie. Elk ander gebruik is oneigenlijk. Het apparaat mag niet gebruikt worden voor andere doeleinden dan het beoogde gebruik.
- Gebruik het apparaat niet buitenshuis.
- Plaats het apparaat tijdens de werking niet in een meubelstuk.
- LET OP: Gebruik het apparaat niet wanneer het scheuren vertoont.
- Het apparaat is bedoeld voor huishoudelijk gebruik en soortgelijke toepassingen zoals:
  - in de personeelskeukens van winkels, kantoren en andere werkomgevingen;
  - in bed & breakfasts en vakantieboerderijen;
  - door gasten in hotels, motels en wooncomplexen.
- Andere toepassingen, zoals in restaurants, bars en cafetaria's, zijn ongepast.

## 1.4 Aansprakelijkheid van de fabrikant

De fabrikant wijst alle aansprakelijkheid af voor persoonlijk letsel of materiële schade veroorzaakt door:

- gebruik van het apparaat dat afwijkt van het beoogde gebruik;
- het niet-lezen van de handleiding voor gebruik;
- geknoei met ook maar slechts één onderdeel van het apparaat;
- gebruik van niet-originele reserveonderdelen;
- niet-naleving van de veiligheidsvoorschriften.



Bewaar deze instructies op een veilige plaats. Als het apparaat aan iemand anders wordt overgedragen, geef dan ook deze instructies mee.

Deze instructies kunnen gedownload worden van de website van Smeg „[www.smeg.com](http://www.smeg.com)”.

## 1.5 Verwijdering



Voor de apparaten met dit symbool is de Europese Richtlijn 2012/19/EU van toepassing.

- Alle elektrische en elektronische apparaten die niet meer worden gebruikt, mogen niet bij het huisvuil worden gestopt, maar moeten worden gescheiden en naar een erkend afvalverwijderingscentrum worden gebracht. Door een correcte verwijdering van het apparaat worden gezondheids- en milieurisico's vermeden. Voor nadere inlichtingen omtrent de verwijdering van het afgedankte apparaat, informeer u bij uw Gemeente, de milieustraat of de winkel waar het apparaat gekocht werd.



## 2 Beschrijving van het apparaat (Afb. A)

- 1) Deksel
- 2) Lipje
- 3) Waterreservoir (1,4 liter)
- 4) Filterhouder
- 5) Druppelstopventiel
- 6) Permanent filter
- 7) Sproeier ketel
- 8) Bedieningspaneel en display
- 9) Hendel instelling tijd/timer
- 10) Deksel kan
- 11) Kan (10 kopjes)
- 12) Handgreep kan
- 13) Indicator waterniveau reservoir (max. 1,4 liter)
- 14) Maatschepje
- 15) Warmhoudplaat
- 16) Voet en anti-slipvoetjes

### 2.1 Typeplaatje

Het typeplaatje bevat de technische gegevens, het serienummer en de CE-markering.

Het typeplaatje mag nooit verwijderd worden.

### 2.2 Voorafgaand aan het eerste gebruik

- Pak het apparaat voorzichtig uit en verwijder al het verpakkingsmateriaal en het etiket op het display.
- Was en droog de onderdelen van het koffiezetapparaat zorgvuldig (zie paragraaf „4 Reiniging en onderhoud“).



Controleer vóór gebruik of alle onderdelen onbeschadigd zijn en geen scheuren vertonen

## 2.3 Beschrijving van de bediening (Afb. B)

### Toets ON/OFF (17)

Afgiftetoets. Door op de toets te drukken, begint het apparaat koffie te zetten volgens de vooraf ingestelde functies. Het afgifteproces kan op elk moment onderbroken worden door opnieuw op de toets te drukken.

### Toets Aroma (18)

Door op de toets te drukken is het mogelijk te kiezen tussen Mild Aroma en Intens Aroma.

De intensiteitskeuze wordt weergegeven op het display van de machine: één koffieboon voor Mild Aroma, of twee koffiebonen voor Intens Aroma.



De gewenste aroma-instelling blijft gehandhaafd voor de daaropvolgende koffieafgifte.

### Toets 4 Kopjes (19)

Door middel van deze toets kan een beperkte hoeveelheid koffie worden afgegeven, gelijk aan ongeveer 4 kopjes.

Om de Functie 4 kopjes te activeren, zie paragraaf „Functie 4 kopjes“.

### Toets Autostart (20)

Door middel van deze toets kan de automatische inschakeling van het apparaat geprogrammeerd worden voor de bereiding van filterkoffie op het door de gebruiker bepaald tijdstip.

Voor instelling, activering en werking, zie paragraaf „Functie Austostart“.

### Hendel instelling tijd/timer (9)

Met de zijhendel kunnen de instellingen van de machine gekozen en ingesteld worden, in het bijzonder:

- instelling van de tijd;





- keuze en instelling van de waterhardheid;
- instelling van pieptonen.

Voor meer details over de instellingen, zie paragraaf „Instellingen machine“.

## 2.4 Beschrijving Display (Afb. C)

Op het display (21) kan de gebruiker de op het apparaat ingestelde functies in detail bekijken:

	Pictogram	Betekenis
22		Mild Aroma
		Intens Aroma
23		Tijd
24		Kleur rood:
		Ontkalking wordt aanbevolen
25		Keep Warm - warm houden



Demodus **KEEPWARM** wordt na het voltooiën van de koffieafgifte automatisch ingeschakeld en zal de warmhoudplaat gedurende 40 minuten ingeschakeld houden. Op deze manier wordt de koffie gedurende 40 minuten na het voltooiën van de afgifte warm gehouden.

## 3 Gebruik (Afb. D)

- Zorg ervoor dat de stekker goed in het stopcontact zit.



Wanneer u het apparaat op het stopcontact aansluit, wordt u gevraagd de tijd in te stellen (zie paragraaf „Instellingen machine“).

- Open het deksel (1) door het lipje op te tillen (2).
- Vul het reservoir (3) met vers en schoon water; let op dat het maximale niveau, aangegeven door de indicator van het waterniveau, niet wordt overschreden (1,4 liter) (13). Overschrijding van het maximumniveau kan waterverspilling en onherstelbare schade aan het apparaat tot gevolg hebben.



Maak het deksel helemaal open om het reservoir makkelijker te kunnen vullen.



### Opgelet

- Zet het koffiezetapparaat niet aan zonder dat er water in het reservoir is.
- Het reservoir uitsluitend met vers en schoon water vullen.
- Gebruik geen andere vloeistoffen dan water.



De delen die in contact kunnen komen met levensmiddelen zijn vervaardigd van materialen die voldoen aan de voorschriften van de geldende wetgeving.



# Gebruik

- Houd het deksel van het waterreservoir omhoog en plaats het permanente filter (6) in de filterhouder (4).
- Voeg met behulp van het meegeleverde maatschepje (14) de gewenste hoeveelheid koffie toe, op basis het te bereiden aantal kopjes koffie.





• Met het permanente filter kan filterkoffie worden gezet zonder gebruik van papieren filters. Op basis van uw persoonlijke smaak is het echter ook mogelijk om een papieren filter #4 te gebruiken.

• Plaats het papieren filter in de filterhouder en voeg de gewenste hoeveelheid koffie toe.

• Een afgestreken maatschepje koffie is ongeveer gelijk aan één kopje koffie. De te gebruiken hoeveelheid gemalen koffie kan echter, afhankelijk van uw persoonlijke smaak, verschillen.

• Gebruik gemalen koffie van goede kwaliteit en met een gemiddelde maalgraad.

- Sluit het deksel door het lipje (2) naar beneden te doen.
- Plaats de kan (11) met deksel (10) op de warmhoudplaat (15). Controleer dat het deksel (10) perfect passend op het druppelstopventiel (5) past.
- Druk op toets (17)  om de koffieafgifte te activeren: de led op toets (17)  licht op en knippert snel zolang de koffieafgifte duurt.



Tijdens de koffieafgifte is het volstrekt normaal dat er stoom wordt afgegeven.



## Opgelet

Open het deksel van het waterreservoir niet tijdens het zetten van koffie.

- De koffieafgifte kan op elk gewenst moment worden onderbroken door te drukken op de toets (17) .



## Opgelet

• Aan het einde van de koffieafgifte mag het deksel van het koffiezetapparaat niet geopend worden. Wacht ten minste 5 minuten na de voltooiing van de afgifte alvorens het deksel te openen.

• Na 5 minuten kan het filter verwijderd en gereinigd worden en kan het reservoir opnieuw gevuld worden voor een nieuwe afgifte.



Als de toets (17)  niet wordt ingedrukt, dan gaat de koffieafgifte verder op basis van de automatische instelling en wordt de gehele kan gevuld (10 kopjes) of tot het water in het reservoir op is. De andere toetsen hebben, ook als ze ingedrukt worden, geen enkele invloed op de koffieafgifte en onderbreken deze ook niet.



## Opgelet

- De filterhouder en het permanente filter kunnen ook na de koffieafgifte heet zijn. Let op voordat u ze verwijderd.
- De onderkant van de kan is na de koffieafgifte mogelijk erg warm. Let op bij het wegnemen van de kan en zorg ervoor dat de kan niet op een hittegevoelig oppervlak wordt geplaatst.
- De plaat blijft na de koffieafgifte heet: let op dat u de plaat tijdens het wegnemen van de kan niet aanraakt.



De modus **KEEP WARM**  wordt niet geactiveerd indien de afgifte handmatig wordt onderbroken of als de functie **4 KOPJES** geactiveerd is.

## Modus KEEP WARM (warm houden)

Aan het einde van de afgifte wordt de modus **KEEP WARM**  automatisch geactiveerd en blijft de warmhoudplaat 40 minuten aan staan. Op deze manier wordt de koffie gedurende 40 minuten na het voltooiën van de afgifte warm gehouden.



In de modus **KEEP WARM**  gaat de led van toets (17)  langzaam knipperen, het pictogram **KEEP WARM**  gaat branden op het display.

Aan het einde van de modus **KEEP WARM**  gaat toets (17)  automatisch uit.

Het is mogelijk de modus **KEEP WARM**  op elk moment handmatig te beëindigen, door te drukken op toets (17) : de led van toets (17)  en het pictogram **KEEP WARM**  gaan uit.

## Functie 4 kopjes

Voor de afgifte van een beperkte hoeveelheid koffie, gelijk aan ongeveer 4 kopjes:

- Druk op de bijbehorende toets (19)  om te activeren, de led licht op.
- Druk nogmaals op toets (19)  om uit te schakelen.

## Functie Autostart

Om de automatische startfunctie te programmeren, moet u eerst het tijdstip voor de automatische start instellen.

## Instelling tijdstip Autostart

- Controleer of de weergegeven tijd juist is. Stel anders de correcte tijd in zoals beschreven in paragraaf „Instellingen machine“.
- Houd de toets 3 seconden ingedrukt om de tijd voor de automatische start in te stellen: de led van de toets en de tijdsaanduiding (HH:MM) beginnen te knipperen.
- Verplaats de hendel omhoog (+) of omlaag (-) om de tijd in te stellen.
- Bevestig de tijd door de hendel in de middenstand te zetten en druk op (OK): de ingestelde tijd wordt automatisch en permanent opgeslagen, totdat er nieuwe wijzigingen worden aangebracht.



# Gebruik

## Activering functie Autostart

- Druk op de toets (20) : de led van de toets (20)  gaat branden en op het display zullen de voor de bereiding van de koffie ingestelde uren en minuten enkele seconden knipperen. Vervolgens wordt de huidige tijd weergegeven.



Ook in de functie Autostart kunt u de gewenste koffiesterkte kiezen (toets Aroma) en de functie voor 4 kopjes instellen. Druk op de desbetreffende toetsen om de functies op te slaan.

- Het toestel blijft in de modus **AUTOSTART** totdat de vooraf ingestelde tijd bereikt is. De afgifte wordt automatisch gestart.
- Druk op elk gewenst moment op de toets (20)  om de modus te verlaten.

## Instellingen machine

Bepaalde instellingen van het apparaat kunnen worden aangepast:

- instelling van de klok;
- formaat van de tijdsaanduiding;
- hardheid van het water;
- activering/deactivering van de pieptonen.

## Instelling van de klok

Bij het eerste gebruik wordt u gevraagd de tijd in te stellen:

- Steek de stekker in het stopcontact.
- Het display toont knipperende symbolen.
- Stel de waarde van de uren in door de hendel omhoog te verplaatsen (+) voor het verhogen van de waarde, of omlaag (-) om de waarde te verlagen. Verplaats de hendel in de middelste stand en druk op (OK) om te bevestigen.



- Instellen volgens dezelfde procedure.
- Na de bevestiging van de instelling van de minuten activeert het apparaat de modus **KLOK**.



Wanneer het toestel voor het eerst wordt ingeschakeld, geeft het de tijd weer in 12-uurs formaat met **AM/PM** als standaardinstelling. Om het tijdformaat te wijzigen, zie paragraaf „Menu instelling van het tijdformaat“.

## Menu instelling van het tijdformaat

U kunt het formaat zo instellen dat de tijd in 12 uurs- of **AM/PM**-formaat wordt weergegeven.

- Ga naar het instellingenmenu door de knoppen (18)  en (19)  tegelijkertijd 3 seconden ingedrukt te houden. Selecteer **SE01** door de hendel te verplaatsen en in de stand „OK“ te drukken.
- Selecteer het gewenste formaat (12 u of 24 u) door de hendel te verplaatsen.
- Verplaats de hendel in de middelste stand en druk op (OK) om de waarde te bevestigen. Het formaat knippert 2 seconden: de instelling is opgeslagen.



Het tijdformaat dient slechts een enkele keer te worden geselecteerd. Deze instelling wordt vervolgens opgeslagen.



## Tijdstip wijzigen

- Controleer of het gewenste formaat (12 u of 24 u) is ingesteld, zoals in de vorige paragraaf is aangegeven.
- Houd de hendel (9) gedurende 3 seconden in de middelste stand ingedrukt: het display begint te knipperen.
- Wijzig de waarde van de uren en minuten zoals is aangegeven in de paragraaf „Instelling van de klok“.

## Menu instelling van de waterhardheid



De waterhardheid op een van de 3 mogelijke niveaus worden ingesteld: **HARD**, **GEMIDDELD** en **ZACHT**.

- Ga naar het instellingenmenu door de knoppen (18)  en (19)  tegelijkertijd 3 seconden ingedrukt te houden. Selecteer **SE02** door de hendel te bewegen: op het display verschijnt standaard **HA02** (gemiddelde hardheid).
- Verplaats de hendel omhoog (+) of omlaag (-) om het gewenste niveau in te stellen: **HA01** (zacht), **HA02** (gemiddeld) en **HA03** (hard).
- Verplaats de hendel in de middelste stand en druk op (OK) om de waarde te bevestigen.

De selectie knippert 2 seconden: de instelling is opgeslagen.

## Menu instelling van de pieptonen

De pieptonen kunnen als volgt worden gedeactiveerd/geactiveerd:

- Ga naar het instellingenmenu door de knoppen (18)  en (19)  tegelijkertijd 3 seconden ingedrukt te houden. Selecteer **SE03** door de hendel (9) te bewegen.
- Verplaats de hendel omhoog of omlaag totdat **OFF** op het display verschijnt om ze te deactiveren, of **ON** om ze te activeren.
- Verplaats de hendel in de middelste stand en druk op (OK) om de waarde te bevestigen. De selectie knippert 2 seconden: de instelling is opgeslagen.



## 4 Reiniging en onderhoud

### 4.1 Waarschuwingen



#### Oneigenlijk gebruik

##### Gevaar voor elektrocutie

- Verwijder de stekker uit het stopcontact voordat de reiniging van het koffiezetapparaat wordt uitgevoerd.
- Het koffiezetapparaat niet in water of andere vloeistoffen onderdompelen.
- Laat het koffiezetapparaat afkoelen voordat u de reiniging uitvoert.



#### Oneigenlijk gebruik

##### Risico voor beschadiging van de oppervlakken

- Maak voor de reiniging van het koffiezetapparaat geen gebruik van stoom.
- Op de delen die oppervlakkig behandeld zijn met een metallic afwerking (bijv. anodisatie, vernikkeld, verchroomd) mogen geen producten gebruikt worden die chloor, ammoniak of bleekmiddel bevatten.
- Gebruik geen schurende of bijtende reinigingsmiddelen (bijv. producten in poedervorm, vlekverwijderaars of metalen sponsjes).
- Gebruik geen ruwe of schurende materialen of scherpe metalen schrapers.

### 4.2 Reiniging van de machinebehuizing

Voor een goed behoud van de externe oppervlakken, deze regelmatig na ieder gebruik en nadat ze zijn afgekoeld reinigen. Reinig met een zachte vochtige doek.

### 4.3 Reiniging van de onderdelen van het koffiezetapparaat

Het permanente filter en de filterhouder kunnen met de hand onder stromend water afgewassen worden om koffieresten te verwijderen, of in de vaatwasmachine.

De koffiekant kan in een heet sopje met een zachte borstel afgewassen worden, nadat alle koffieresten eruit gehaald zijn, om vlekvorming te voorkomen.

Droog alle onderdelen altijd goed af na elke reiniging.



#### Oneigenlijk gebruik

Was de kan niet in de vaatwasser om permanente beschadiging te voorkomen

### 4.4 Doorspoelen van de interne circuits

Het waterreservoir vullen om het apparaat intern te reinigen:

- 1) Plaats dekan (11) op de warmhoudplaat (15) **ZONDER** gemalen koffie aan het filter toe te voegen.
- 2) Druk op de toets (17) .
- 3) Wacht totdat al het water is doorgelopen en maak de kan leeg.
- 4) Het apparaat is nu klaar voor gebruik.



## 4.5 Ontkalken



### Opgelet

- Ook als het alarm ONTKALKEN geactiveerd is, kunt u koffie blijven zetten.
- Verricht de ontkalking wanneer het apparaat dit aangeeft.
- **Kalkaanslag kan de correcte werking van het apparaat in gevaar brengen, vooral in geval van bijzonder hard water.**



Een correcte ontkalking zorgt ervoor dat ook na verloop van tijd het aroma van de koffie en de correcte werking van het apparaat behouden blijven.



### Gevaar voor persoonlijk letsel en beschadiging van het apparaat

- Het ontkalkmiddel bevat zuren die de huid en de ogen kunnen irriteren.
- Bij contact met de huid of de ogen dient u de instructies van de fabrikant en de op de verpakking aangegeven veiligheidswaarschuwingen nauwgezet te volgen.
- Gebruik de door Smeg aanbevolen ontkalkmiddelen om beschadiging van het koffiezetapparaat te voorkomen.

(zie paragraaf „Menu instelling van de waterhardheid“). Het pictogram ONTKALKEN begint op het display te knipperen.

### Voor de activering van de ontkalking:

- Giet water en ontkalkmiddel in het waterreservoir tot het aangegeven maximumniveau en in de doseringen die door de fabrikant van het ontkalkmiddel worden aanbevolen.
- Druk tegelijkertijd op de toetsen (17)  en (20)  gedurende 5 seconden om de modus ONTKALKEN te activeren: de leds van de toetsen (17)  en (20)  knipperen en het pictogram ONTKALKEN knippert tot het einde van de cyclus.
- Aan het einde van de ontkalking keert het display terug naar de modus KLOK en verdwijnt het pictogram ONTKALKEN van het display.
- Uitvoeren van de spoelcyclus (zie paragraaf „4.4 Doorspoelen van de interne circuits“).

Het apparaat signaleert automatisch wanneer een ontkalkingscyclus nodig is, op basis van de ingestelde waterhardheid



# Reiniging en onderhoud

## 4.6 Wat te doen wanneer....

Probleem	Mogelijke oorzaak	Oplossing
De koffie wordt niet afgegeven	Geen water in het reservoir.	Vul het reservoir.
	Aanwezigheid kalkaanslag.	van Ontkalking uitvoeren.
De koffie wordt zeer langzaam afgegeven	Aanwezigheid kalkaanslag.	van Ontkalking uitvoeren.
De koffie heeft een zure smaak	Mogelijke restanten koffie in de leidingen.	Spoel de machine door zoals beschreven in paragraaf „4.5 Ontkalken“.
Het koffiezetapparaat loopt over	Het filter is niet goed geplaatst.	Plaats het filter correct in de filterhouder.
	De kan is niet goed op de warmhoudplaat geplaatst.	Controleer of de kan correct onder de sproeier van de ketel is geplaatst.
	Het deksel is niet op de kan aangebracht.	Plaats het deksel op de kan.
	Te grote hoeveelheid gemalen koffie.	Voeg aan het permanente filter maximaal 5 afgestreken maatschepjes gemalen koffie toe.
Het koffiezetapparaat geeft alleen water af	Te fijn gemalen koffie.	Gebruik gemalen koffie voor koffiezetapparaten.
	Geen gemalen koffie in het filter.	Voeg de gewenste hoeveelheid koffie aan het filter toe.



Neem contact op met de plaatselijke servicedienst wanneer het probleem niet opgelost kan worden of in geval van andere soorten defecten.



Il costruttore si riserva di apportare senza preavviso tutte le modifiche che riterrà utili al miglioramento dei propri prodotti. Le illustrazioni e le descrizioni contenute in questo manuale non sono quindi impegnative ed hanno solo valore indicativo.

The manufacturer reserves the right to make any changes deemed necessary for the improvement of its products without prior notice. The illustrations and descriptions contained in this manual are therefore not binding and are merely indicative.

Le fabricant se réserve la faculté d'apporter, sans préavis, toutes les modifications qu'il jugera utiles pour l'amélioration de ses produits. Les illustrations et les descriptions figurant dans ce manuel ne sont pas contraignantes et n'ont qu'une valeur indicative.

Der Hersteller behält sich vor, ohne vorherige Benachrichtigung alle Änderungen vorzunehmen, die er zur Verbesserung seiner Produkte für nützlich erachtet. Die in diesem Handbuch enthaltenen Illustrationen und Beschreibungen sind daher unverbindlich und dienen nur zur Veranschaulichung.

De fabrikant behoudt zich het recht voor zonder waarschuwing alle wijzigingen aan te brengen die hij nodig acht om zijn producten te verbeteren. De afbeeldingen en de beschrijvingen die aanwezig zijn in deze handleiding zijn niet bindend, en hebben enkel een aanduidende waarde.

El fabricante se reserva el derecho a aportar sin aviso previo todas las modificaciones que considere útiles para la mejora de sus propios productos. Las ilustraciones y las descripciones contenidas en este manual no son vinculantes y tienen solo valor indicativo.

O fabricante reserva-se o direito de efetuar, sem aviso prévio, qualquer modificação que vise o melhoramento dos respetivos produtos. As ilustrações e descrições contidas neste manual não são, por isso, vinculativas e possuem apenas valor indicativo.

Tillverkaren förbehåller sig rätten att genomföra alla de ändringar som anses nödvändiga för att förbättra de egna produkterna utan att meddela detta i förväg. De illustrationer och beskrivningar som finns i aktuell manual är därmed inte bindande utan endast indikativa.

Для улучшения выпускаемой продукции изготовитель оставляет за собой право вносить без предварительного предупреждения любые изменения, которые он сочтет целесообразными. Рисунки и описания, содержащиеся в данном руководстве, не являются обязывающими и носят ознакомительный характер.

Fabrikanten forbeholder sig retten til, uden varsel, at udføre alle de ændringer, der vurderes nyttige for at forbedre egne produkter. Tegningerne og beskrivelserne i denne manual er derfor kun vejledende og ikke bindende.

Producent zastrzega sobie prawo do nanoszenia, bez uprzedniego powiadomienia, wszelkich zmian, które uzna za stosowne w celu ulepszenia swoich produktów. Rysunki i opisy zawarte w niniejszej instrukcji nie są zobowiązujące i mają jedynie charakter orientacyjny.

Valmistaja pidättää itsellään oikeuden tehdä ohjeisiin mielestään tarpeellisia muutoksia ilman ennakkoilmoitusta. Tässä oppaassa olevat kuvat ja piirrookset eivät näin ollen ole sitovia, vaan ne annetaan vain viitteellisessä mielessä.

Produzenten forbeholder seg rett til å foreta endringer på sine produkter grunnet tekniske fremskritt, uten forutgående varsel. Illustrasjonene og beskrivelsene i denne bruksanvisningen er derfor ikke bindende og skal kun betraktes som retningsgivende.

عملينا العزيز، شكرا لك على شراء أحد أجهزتنا. تعد منتجاتنا فريدة لأنها تجمع بين الأسلوب المميز والحلول التقنية المبتكرة. وهي تتناسب تماما مع المنتجات الأخرى في مجموعتنا وتعمل بنفس القدر كتصميمات قائمة بذاتها في مطبخك. نأمل أن تستمتع باستخدام هذا الجهاز الجديد! وتفضلوا بقبول وافر الاحترام والتقدير.