

atlantic

GUIDE À CONSERVER PAR L'UTILISATEUR

GUIDE TO BE KEPT BY THE USER

PRZEWODNIK DLA UŻYTKOWNIKA

A FELHASZNÁLÓ ÁLTAL MEGTARTANDÓ ÚTMUTATÓ

GIBS TE BEWAREN DOOR DE GEBRUIKER

Руководство должно храниться у пользователя

THEOLA DIGITAL

RADIATEUR SÈCHE-SERVIETTES ÉLECTRIQUE Notice d'installation et d'utilisation

ELECTRIC TOWEL - DRYING HEATER User and installation manual

ELEKTRYCZNA SUSZARKA ŁAZIENKOWA Instrukcja instalacji i obsługi

ELEKTROMOS TÖRÖLKÖZŐSZÁRÍTÓ FŰTŐTEST Telepítési és felhasználói kézikönyv

ELEKTRISCHE RADIATOR HANDDOEKDROGER Gebruiks- en installatiehandleiding

ЭЛЕКТРИЧЕСКИЙ ПОЛОТЕНЦЕСУШИТЕЛЬ Инструкция по установке и эксплуатации



NEDERLANDS: zie pag 99

ENGLISH: see page 22

DEUTSCH ...

Sommaire

Mise en garde	3
Installation	5
Préparer l'installation de l'appareil	5
Raccorder l'appareil	6
Entretien	6
Fonctionnement	7
Le boîtier	7
L'interrupteur	7
Les affichages	8
Les modes de fonctionnement	8
Mode manuel	8
Mode programmation	8
Mode BOOST	8
Utilisation	9
Première mise en marche	9
Le mode BOOST	9
Régler la durée du BOOST	9
Le mode Manuel	9
Sélectionner le mode Manuel	9
Régler la température	9
Le mode Programmation	10
Sélectionner le mode Programmation	10
Fonctionnement en mode Programmation	10
Paramétrage	12
Sélectionner Paramétrage	12
Régler l'heure et la date du jour	12
Choisir un programme pré-défini pour chaque jour de la semaine	13
Personnaliser un programme	13
Bloquer l'accès aux commandes	14
Fonctions avancées	15
Accéder aux fonctions avancées	15
Étalonnage	15
Température maximale	15
Voyant de chauffe en veille	16
Paramètres usine	16
Purgeur automatique	16
En cas de problème	17
Caractéristiques	19
Conditions de garantie	20

Mise en garde

F





Attention :
Surface très
chaude
Caution
hot surface

Attention surface très chaude. Caution hot surface.
ATTENTION : Certaines parties de ce produit peuvent devenir très chaudes et provoquer des brûlures. Il faut prêter une attention particulière en présence d'enfants et de personnes vulnérables.

- Il convient de maintenir à distance de cet appareil les enfants de moins de 3 ans, à moins qu'ils ne soient sous une surveillance continue.
- Les enfants âgés entre 3 ans et 8 ans doivent uniquement mettre l'appareil en marche ou à l'arrêt, à condition que ce dernier ait été placé ou installé dans une position normale prévue et que ces enfants disposent d'une surveillance ou aient reçu des instructions quant à l'utilisation de l'appareil en toute sécurité et en comprennent bien les dangers potentiels. Les enfants âgés entre 3 ans et 8 ans ne doivent ni brancher, ni régler, ni nettoyer l'appareil, et ni réaliser l'entretien de l'utilisateur.
- Cet appareil peut être utilisé par des enfants âgés d'au moins 8 ans et par des personnes ayant des capacités physiques, sensorielles ou mentales réduites ou dénuées d'expérience ou de connaissance, s'ils (si elles) sont correctement surveillé(e)s ou si des instructions relatives à l'utilisation de l'appareil en toute sécurité leur ont été données et si les risques encourus ont été appréhendés. Les enfants ne doivent pas jouer avec l'appareil. Le nettoyage et l'entretien par l'utilisateur ne doivent pas être effectués par des enfants sans surveillance.
- Cet appareil ne doit être branché ou raccordé, selon les règles et normes en application, que par une personne habilitée.
- L'appareil de chauffage ne doit pas être placé juste en-dessous d'une prise de courant.
- Pour éviter tout danger pour les très jeunes enfants, il est recommandé d'installer cet appareil de façon telle que le barreau chauffant le plus bas soit au moins 600 mm au-dessus du sol.
- Si le câble d'alimentation est endommagé, il doit être remplacé par le fabricant, son service après-vente ou des personnes de qualification similaire afin d'éviter un danger.

- A la première mise en chauffe, une légère odeur peu apparaît correspondant à l'évacuation des éventuelles traces liées à la fabrication de l'appareil.
- La surface de l'appareil pouvant être très chaude, veuillez prêter une attention particulière si vous y posez des vêtements délicats (ex : nylon,...).Assurez-vous que le linge ne décolore pas avant de le poser sur le sèche-serviettes.
- La notice d'utilisation de cet appareil est disponible en vous connectant sur le site Internet du fabricant indiqué sur le bon de garantie présent dans cette notice.
- Un système de gestion d'énergie ou de délestage par coupure d'alimentation est incompatible avec nos appareils. Il détériore le thermostat.
- Pour des raisons de sécurité, il est formellement interdit de re-remplir les appareils. En cas de besoin, contactez un professionnel qualifié.

	<p>Les appareils munis de ce symbole ne doivent pas être mis avec les ordures ménagères, mais doivent être collectés séparément et recyclés.</p> <p>La collecte et le recyclage des produits en fin de vie doivent être effectués selon les dispositions et les décrets locaux.</p>
	<p>L'installation d'un appareil en altitude provoque une élévation de la température de sortie d'air (de l'ordre de 10°C par 1000 m de dénivelé).</p>

Installation

F

PRÉPARER L'INSTALLATION DE L'APPAREIL

Règles d'installation

- Cet appareil a été conçu pour être installé dans un local résidentiel. Dans tout autre cas, veuillez consulter votre distributeur.
- L'installation doit être faite dans les règles de l'art et conforme aux normes en vigueur dans le pays d'installation (*NFC 15-100 pour la France*).
- Dans des locaux humides comme les salles de bains et les cuisines, vous devez installer le boîtier de raccordement au moins à 25 cm du sol.

Tenir l'appareil éloigné d'un courant d'air susceptible de perturber son fonctionnement (ex : sous une Ventilation Mécanique Centralisée, etc...).

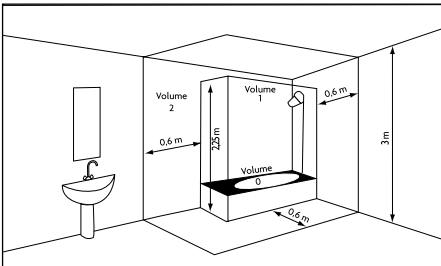

Volume 1	Pas d'appareil électrique
Volume 2	Appareil électrique IPX4 (Norme EN 60335-2-43 : 2003/A2 : 2008)

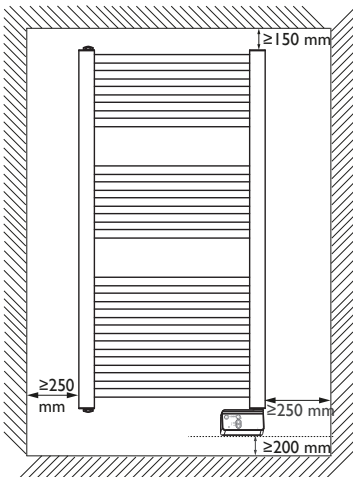

Respectez les distances minimales avec le mobilier pour l'emplacement de l'appareil.

Ne pas installer d'étagère au-dessus de l'appareil. Gardez un espace libre de 50 cm devant l'appareil.

Le boîtier bas doit être au minimum à 5 mm du mur.

RACCORDER L'APPAREIL

Règles de raccordement

- L'appareil doit être alimenté en 220-240V Monophasé 50Hz.
- L'alimentation de l'appareil doit être directement raccordée au réseau après le disjoncteur et sans interrupteur intermédiaire.
- L'alimentation doit être directement raccordée au réseau après le dispositif de coupure omnipolaire conforme aux règles d'installation.
- Si le câble d'alimentation est endommagé, il doit être remplacé par le fabricant, son service après-vente ou une personne de qualification similaire afin d'éviter un danger.

ATTENTION : Les appareils avec prise ne peuvent pas être installés à poste fixe sur le marché français.

ENTRETIEN

Avant toute action d'entretien, coupez l'alimentation électrique de l'appareil. Pour conserver les performances de l'appareil, il est nécessaire, environ deux fois par an, d'effectuer son dépoussiérage.

Ne jamais utiliser de produits abrasifs et de solvants.

Fonctionnement

F



Une notice d'utilisation rapide est disponible à l'arrière du boîtier de commande.

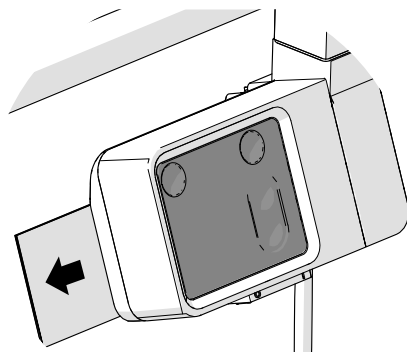

LE BOÎTIER

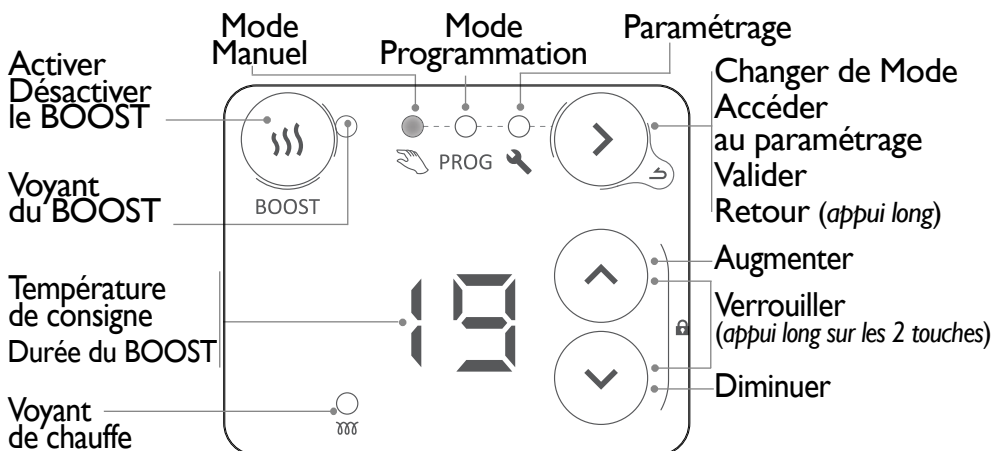

Appuyez sur n'importe quelle touche pour activer l'affichage.

L'INTERRUPTEUR

Un interrupteur Marche/Arrêt est situé sous le boîtier de commande de l'appareil. **Utilisez celui-ci uniquement pour un arrêt prolongé (plusieurs jours).**



Si vous aviez réglé la date et l'heure, lorsque l'appareil est mis hors tension, un nouveau réglage peut vous être demandé.

LES AFFICHAGES

 Température Confort

 Température Eco

 Pas de chauffe

 Entrée du menu

 Sortie du menu

 Réglage de l'heure et du jour en cours

 Affectation des programmes pré-définis aux 7 jours de la semaine

 Personnalisation des programmes

LES MODES DE FONCTIONNEMENT

Plusieurs modes de fonctionnement sont proposés :

MODE MANUEL

L'appareil suit en permanence la température de consigne réglée (température souhaitée).



MODE PROGRAMMATION

L'appareil suit les programmes internes de chaque jour de la semaine. Ces programmes définissent à quelles heures de la journée l'appareil doit suivre la température Confort (température de consigne réglée en mode Manuel) ou la température Eco (température de consigne - 3,5°C non modifiable), ou être éteint. Des programmes sont pré-définis. Il est possible de les personnaliser (voir «Personnaliser un programme»).

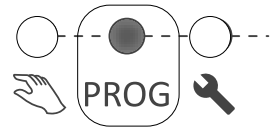

Pour utiliser le mode programmation vous devez d'abord régler l'heure et le jour dans Paramétrage  («Paramétrage», page 12).

MODE BOOST

L'appareil fonctionne en puissance maximale pendant une période de 15 à 60 minutes.



Utilisation

F

PREMIERE MISE EN MARCHÉ



Appuyez sur n'importe quelle touche pour activer l'affichage.

A la première mise sous tension, le mode Manuel est sélectionné et la température de consigne est réglée à 19° C.



LE MODE BOOST

Le mode Boost permet de faire fonctionner l'appareil en puissance maximale pendant une période de 15 à 60 minutes, afin d'augmenter la température plus rapidement.

ACTIVER/DÉSACTIVER LA FONCTION BOOST

Pour activer ou désactiver la fonction BOOST, appuyer sur . Quand le BOOST est actif, le voyant du BOOST clignote.

RÉGLER LA DURÉE DU BOOST

La durée du BOOST est réglée par défaut à 15 minutes. Il est possible de la modifier à 30, 45 ou 60 minutes, en utilisant ces touches  . Après quelques secondes, le décompte (en minutes) du BOOST s'affiche.



Quand la durée du BOOST est écoulée, l'appareil revient dans le mode précédent. Pour sortir du Mode BOOST avant la fin de la durée programmée, appuyez sur .

LE MODE MANUEL

SÉLECTIONNER LE MODE MANUEL

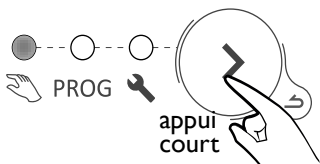

RÉGLER LA TEMPÉRATURE

Utilisez les touches   pour régler la température de consigne (température souhaitée).

	Augmentez ou diminuez de 12°C mini à 28°C max.
	Diminuez jusqu'à 7° C (température Hors Gel non modifiable).
	Diminuez jusqu'à affichage oF (l'appareil ne chauffe plus). Le mode BOOST reste accessible.

LE MODE PROGRAMMATION

SÉLECTIONNER LE MODE PROGRAMMATION

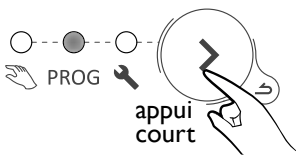

Pour utiliser le mode programmation, vous devez d'abord régler l'heure et le jour dans Paramétrage (voir «Paramétrage»).

FONCTIONNEMENT EN MODE PROGRAMMATION

L'appareil dispose de 7 programmes (modifiables) qui définissent à quelles heures de la journée l'appareil doit suivre la température Confort (Co, température de consigne réglée en Mode manuel) ou la température Eco (Ec, température de consigne - 3,5°C).

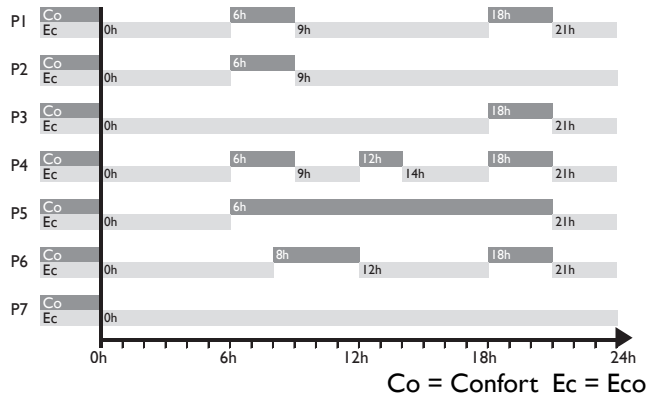



Par défaut, un programme est déjà attribué à chacun des jours de la semaine.

d1	d2	d3	d4	d5	d6	d7
lundi	mardi	mercredi	jeudi	vendredi	samedi	dimanche
P1	P1	P1	P1	P1	P6	P6

Vous pouvez modifier l'attribution des programmes dans Paramétrage .

Pour modifier l'allure (Confort Co, Eco Ec, Eteint oF) et les plages de fonctionnement allez dans Paramétrage (voir «Paramétrage»).

Utilisez les touches   pour afficher l'allure de fonctionnement de l'appareil (Co, Ec, oF).



Co

Si l'écran affiche Co, vous êtes sur une plage de fonctionnement Confort.



Ec

Si l'écran affiche Ec, vous êtes sur une plage de fonctionnement ECO. La température ECO est réglée à -3.5°C par rapport à la température Confort. La température ECO ne peut pas dépasser 19°C .



oF



Si l'écran affiche oF, l'appareil ne chauffe pas.



Aucun réglage de la température n'est possible en mode Programmation. Pour régler la température de consigne Confort, choisissez le mode Manuel.

PARAMÉTRAGE

Dans Paramétrage , vous pouvez :

- Régler l'heure et le jour ()
- Choisir le programme (P1 à P7) pour chaque jour de la semaine (d1 à d7) ()
- Personnaliser chacun des programmes (P1 à P7), en choisissant l'allure de fonctionnement (Co, Ec, oF) pour chaque heure de la journée (de 0h à 23h) ()

SÉLECTIONNER PARAMÉTRAGE

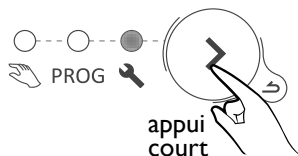















Un appui long sur les touches  permet de faire défiler les chiffres rapidement.



Un appui long sur la touche  permet de revenir en arrière.

RÉGLER L'HEURE ET LA DATE DU JOUR

- 1 - Sélectionnez Paramétrage . Le symbole  s'affiche
- 2 - Appuyez sur  pour afficher .
- 3 - Appuyez sur  pour afficher l'heure. Le symbole  clignote en alternance avec l'heure.
- 4 - Réglez l'heure avec les touches .
- 5 - Appuyez sur  pour afficher les minutes. Le symbole  clignote en alternance avec les minutes.
- 6 - Réglez les minutes avec les touches .
- 7 - Appuyez sur  pour afficher le jour de la semaine. Le symbole  clignote en alternance avec le jour.
- 8 - Réglez le jour de la semaine avec les touches .

d1 = lundi d2 = mardi d3 = mercredi d4 = jeudi d5 = vendredi d6 = samedi d7 = dimanche
- 9 - Appuyez sur  pour valider.

Exemple : pour régler 16h30 un mercredi

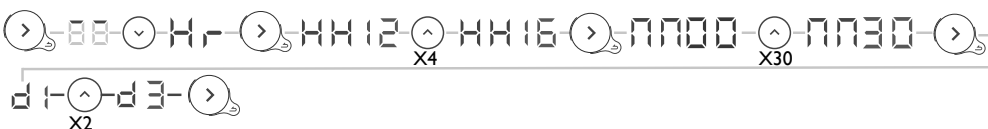

CHOISIR UN PROGRAMME PRÉ-DÉFINI POUR CHAQUE JOUR DE LA SEMAINE

F

1 - Sélectionnez Paramétrage . Le symbole s'affiche

2 - Appuyez 2 fois sur pour afficher .

3 - Appuyez sur pour afficher le premier jour. Le numéro du jour est affiché .

4 - Choisissez le jour à régler avec les touches



5 - Appuyez sur . Le numéro du jour clignote en alternance avec le programme .

6 - Réglez le programme avec les touches



7 - Appuyez sur pour valider. Le jour suivant est affiché.

8 - Revenez à l'étape 4 pour chacun des autres jours.

Exemple : je ne travaille pas le vendredi, je souhaite affecter le programme P6 au vendredi (d5).

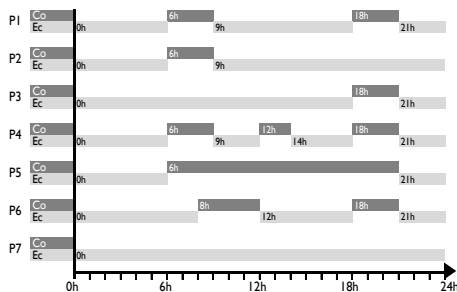
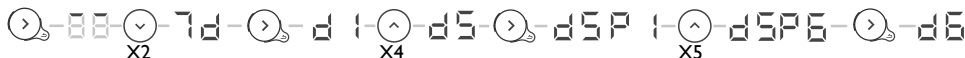

PERSONNALISER UN PROGRAMME

1 - Sélectionnez Paramétrage . Le symbole s'affiche.

2 - Appuyez 3 fois sur pour afficher .

3 - Appuyez sur pour afficher le premier programme. Le numéro du programme est affiché .

4 - Choisissez le programme à modifier avec les touches .

5 - Appuyez sur , la première heure clignote en alternance avec l'allure de fonctionnement .

6 - Choisissez l'heure à modifier avec les touches .

7 - Appuyez plusieurs fois sur pour choisir l'allure de fonctionnement (Confort, Eco, ou Off).

8 - Appuyez sur , l'heure suivante est affichée.

9 - Revenez au point 6 pour chacune des autres plages horaires

10 - Après la dernière heure (23), le symbole est affiché.

11 - Appuyez sur puis pour revenir à la liste des programmes

12 - Revenez au point 4 pour chacun des programmes à modifier.

Exemple : je souhaite modifier le programme P6. Je souhaite que l'appareil soit éteint entre 0h et 4h et avoir la température de Confort entre 9h et 13h et entre 19h et 21h. Il faut donc passer les plages entre 0h et 4h de Eco à Off, passer la plage entre 8h et 9h de Confort à Eco, passer la plage entre 12h et 13h de Eco à Confort, puis, passer la plage entre 18h et 19h de Confort à Eco.

P6 prédéfini



P6 modifié

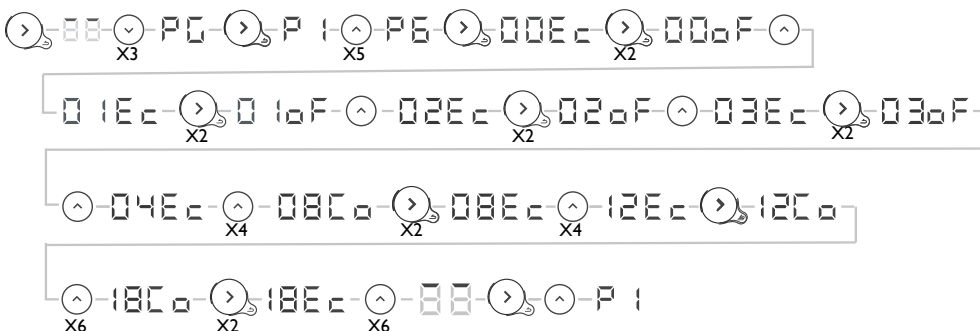
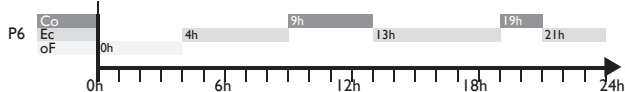

Après une minute sans action, vous sortez automatiquement du Paramétrage.



Après une coupure de courant, la programmation est conservée. Un nouveau réglage du jour et de l'heure peut être nécessaire.

BLOQUER L'ACCÈS AUX COMMANDES

Afin d'éviter les manipulations par des enfants, vous pouvez verrouiller les commandes de votre appareil en appuyant en même temps plus de 3 secondes sur ces deux touches



Lorsque vous appuyez ensuite sur une des touches,  s'affiche. Les commandes sont verrouillées.

Effectuez la même opération pour déverrouiller. L'écran affiche alors .

Fonctions avancées

F

ACCÉDER AUX FONCTIONS AVANCÉES

en même temps
3 secondes mini

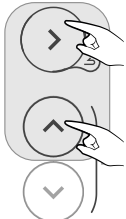

Appuyez en même temps sur ces deux touches pendant plus de 3 secondes.



Appuyez sur n'importe quelle touche pour activer l'affichage.



ÉTALONNAGE

Un écart entre la température de consigne et la température réellement mesurée dans la pièce est possible. Il est généralement dû aux conditions d'installation du radiateur (emplacement, puissance/volume, isolation de la pièce, ..). L'étalonnage permet d'adapter le réglage du thermostat aux conditions réelles de la pièce.

- 1 - Placez le radiateur en mode manuel sur 20°C et attendez plusieurs heures.
- 2 - Mesurez la température de la pièce à l'aide d'un thermomètre et calculez l'écart
écart = température mesurée - température de consigne.
- 3 - Appuyez en même temps sur les touches et pendant plus de 3 secondes pour afficher (Calibration).
- 4 - Appuyez sur , clignote en alternance avec l'écart actuellement réglé .
- 5 - Réglez la nouvelle valeur avec les touches / (entre -3°C et +3°C).
- 6 - Appuyez sur pour sortir.

Exemple : Après plusieurs heures en mode manuel avec une température de consigne de 20°C, je mesure dans la pièce la température de 18°C. Je dois donc paramétrer un écart de 18-20=-2.



TEMPÉRATURE MAXIMALE

Le radiateur permet d'enregistrer une température maximale (comprise entre 19° C et 28° C) qui ne pourra pas être dépassée lors des réglages. Par défaut, elle est réglée à 28° C.

- 1 - Appuyez en même temps sur les touches et pendant plus de 3 secondes pour afficher .
- 2 - Appuyez sur pour afficher (Max Temperature).
- 3 - Appuyez sur , clignote en alternance avec la température maximale actuellement réglée .
- 4 - Réglez la nouvelle valeur avec les touches / (entre 19°C et 28°C).
- 5 - Appuyez sur pour sortir.

Exemple : Je veux qu'il ne soit pas possible de régler une température de consigne supérieure à 24°C.





VOYANT DE CHAUFFE EN VEILLE

Après quelques secondes sans action, l'affichage du boîtier de commande s'éteint automatiquement, à l'exception du voyant de chauffe qui s'allume quand la résistance est alimentée. Il est possible de paramétrer le boîtier pour que ce voyant s'éteigne lorsque l'affichage du boîtier s'éteint.

- 1 - Appuyer en même temps sur les touches et pendant plus de 3 secondes pour afficher .
- 2 - Appuyer 2 fois sur pour afficher (Heating Indicator).
- 3 - Appuyer sur , clignote en alternance avec .
- 4 - Appuyer sur pour afficher .
- 5 - Appuyer sur pour sortir.



PARAMÈTRES USINE

Il est possible de réinitialiser le radiateur en effaçant tous les réglages effectués (programmes, étalonnage, température maximale, voyant de chauffe). Cette fonction est particulièrement utile en cas d'erreurs de programmation..

- 1 - Appuyer en même temps sur les touches et pendant plus de 3 secondes pour afficher .
- 2 - Appuyer 3 fois sur pour afficher (Factory Settings).
- 3 - Appuyer sur , clignote en alternance avec .
- 4 - Appuyer sur pour afficher .
- 5 - Appuyer sur pour valider. Tous les voyants s'allument. Puis, le radiateur revient en mode manuel à 19°C.



Purgeur automatique

Afin d'augmenter la durée de vie de l'appareil et optimiser son fonctionnement, un purgeur automatique est intégré sur la partie haute du cadre du radiateur sèche-serviettes. Celui-ci fonctionne en totale autonomie et ne nécessite aucune manipulation de l'utilisateur.

En cas de problème

F

Problème rencontré	Vérifications à faire
Le boîtier de commande ne s'allume pas.	L'affichage est en veille. Appuyez sur n'importe quelle touche pour activer l'affichage. Vérifiez que l'appareil est bien alimenté électriquement. Vérifiez que l'interrupteur est en position I.
Le voyant de chauffe ne s'allume pas.	Le voyant de chauffe s'allume quand la résistance est alimentée électriquement. Vérifiez la température ambiante. Si elle est supérieure à la température de consigne, il est normal que le voyant ne s'allume pas Vérifiez que l'allumage du voyant est actif. Consultez «Voyant de chauffe en veille»
La température d'ambiance est différente de celle affichée sur l'appareil.	Il est nécessaire d'attendre 6 heures au minimum pour que la température se stabilise. Il est possible, en fonction de votre installation, que vous releviez une température différente de celle affichée sur l'appareil. Vous pouvez ajuster la température de consigne à la température relevée dans la pièce, voir «Étalonnage»
L'appareil ne chauffe pas.	Si vous êtes en programmation, vérifiez que vous êtes sur un plage horaire Confort. Assurez-vous que les disjoncteurs de l'installation sont enclenchés. Vérifiez la température de l'air de la pièce : si elle est trop élevée par rapport à la température de consigne, l'appareil ne chauffe pas.
L'appareil chauffe tout le temps	Vérifiez que l'appareil n'est pas situé dans un courant d'air (<i>porte ouverte à proximité, arrivée d'air froid par le boîtier de raccordement à l'arrière de l'appareil, ventilation mécanique centralisée</i>) ou que le réglage de la température n'a pas été modifié. Il peut y avoir un aléa dans le réseau électrique. En cas de problème (<i>thermostat bloqué...</i>), coupez l'alimentation de l'appareil (<i>fusible, disjoncteur</i>) pendant environ 10 minutes, puis rallumez-le
L'appareil ne chauffe pas assez.	Augmentez la consigne (voir «Le mode Manuel»). Si le réglage est au maximum, faites les vérifications suivantes : - Vérifiez si un autre mode de chauffage existe dans la pièce. - Assurez-vous que votre appareil ne chauffe que la pièce (<i>porte fermée</i>). - Vérifiez si la puissance de votre appareil est adaptée à la taille de votre pièce (<i>nous vous préconisons en moyenne 100 W/m² pour une hauteur de plafond de 2,50 m ou 40W/m³</i>).
L'appareil met du temps à chauffer.	La résistance électrique réchauffe le fluide qui se met progressivement et de façon naturelle en circulation à l'intérieur de l'appareil. Les propriétés d'inertie du fluide font que la température de surface de l'appareil n'atteint un niveau optimal qu'au bout de 15 min au minimum, ceci suivant la température ambiante de la pièce lors de la mise en chauffe de l'appareil.
L'appareil est très chaud en surface.	Il est normal que l'appareil soit chaud lorsqu'il fonctionne, la température maximale de surface étant limitée conformément à la norme NF Electricité Performance. Si toutefois vous jugez que votre appareil est toujours trop chaud, vérifiez que la puissance est adaptée à la surface de votre pièce (<i>nous vous préconisons 100 W/m² pour une hauteur sous plafond de 2,50 m ou 40W/m³</i>) et que l'appareil n'est pas placé dans un courant d'air qui perturberait sa régulation (ex : sous une ventilation mécanique centralisée). Vérifiez la température de la pièce par rapport à la température de consigne.

Problème rencontré	Vérifications à faire
Les derniers éléments hauts et bas sont plus tièdes que le reste de l'appareil	Pour le haut, les éléments supérieurs ne sont pas complètement remplis pour permettre la dilatation du fluide thermodynamique. Ils se réchauffent seulement par conduction. Pour le bas, les éléments inférieurs canalisent le retour du fluide qui a transmis sa chaleur.
L'appareil fait un bruit de liquide lorsqu'on le manipule.	Au déballage ou à l'installation, il est normal d'entendre le fluide circuler dans le cadre de l'appareil.
L'appareil ne suit pas les ordres de programmation interne.	Vérifiez que la date et l'heure sont réglées. Vérifiez que l'appareil est en Mode Programmation.

Si vous n'avez pas réussi à résoudre votre problème, contactez votre distributeur/installateur, munissez-vous des références de l'appareil. Elles sont situées sur le côté de l'appareil. Mesurez la température de la pièce.

Le Code commercial (C) et le Numéro de série (E) identifient auprès du constructeur l'appareil que vous venez d'acquérir.

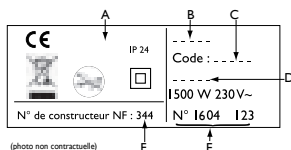

- A** Normes, labels de qualité
- B** Marque commerciale
- C** Code commercial
- D** Référence de fabrication
- E** N° de série
- F** N° de constructeur

Caractéristiques

F

Références du modèle		SFLC IC0		
Caractéristique	Symbole	Valeur	Unité	
Puissance thermique				
Puissance thermique nominale	P nom	0,30 à 0,75 300 à 750	kW W	
Puissance thermique minimale	P min	0,30 300	kW W	
Puissance thermique maximale continue	P max,c	0,75 750	kW W	
A la puissance thermique nominale	el max	0,00	kW	
A la puissance thermique minimale	el min	0,00	kW	
En mode veille	el sb	0,00029 0,29	kW W	
Type de contrôle de la puissance thermique / de la température de la pièce				
Caractéristique	Unité	Information complémentaire		
Contrôle électronique de la température de la pièce et programmeur hebdomadaire.	oui			
Autres options de contrôle				
Contrôle de la température de la pièce, avec détecteur de présence.	non			
Contrôle de la température de la pièce, avec détecteur de fenêtre ouverte.	non			
Option de contrôle à distance.	non			
Contrôle adaptif de l'activation.	oui			
Limitation de la durée d'activation.	non			
Capteur à globe noir.	non			
Coordonnées de contact	Idem plaque signalétique			

Conditions de garantie

DOCUMENT A CONSERVER PAR L'UTILISATEUR

(Présenter le certificat uniquement en cas de réclamation)

- La durée de garantie est de 2 ans à compter de la date d'installation ou d'achat et ne saurait excéder 30 mois à partir de la date de fabrication en l'absence de justificatif.
- La garantie couvre l'échange ou la fourniture des pièces reconnues défectueuses à l'exclusion de tout dommage et intérêts.
- Les frais de main d'œuvre, de déplacement et de transport sont à la charge de l'utilisateur.
- Les détériorations provenant d'une installation non conforme, d'un réseau d'alimentation ne respectant pas les normes en vigueur, d'un usage anormal ou du non-respect des prescriptions de la dite notice ne sont pas couvertes par la garantie.
- Présenter le présent certificat uniquement en cas de réclamation auprès du distributeur ou de votre installateur en y joignant votre facture d'achat.
- Les dispositions des présentes conditions de garantie ne sont pas exclusives du bénéfice au profit de l'acheteur, de la garantie légale pour défauts et vices cachés qui s'appliquent en tout état de cause dans les conditions des articles 1641 et suivants du code civil.

Pour bénéficier de la garantie,
prendre contact avec votre installateur ou revendeur.

A défaut, contacter :

ATLANTIC International : Tél : (+33)146836001,
2 Allée Suzanne Penillault-Crapez 94110 Arcueil (France)
www.atlantic-comfort.com

Contents

EN

Warning	22
Installation	24
Preparing to install the appliance	24
Connecting the appliance	25
Maintenance	25
Operation	26
Box	26
Switch	26
Screen display	27
Operating modes	27
Manual mode	27
Programming mode	27
BOOST mode	27
Use	28
Initial switch-on	28
BOOST mode	28
Setting the BOOST time	28
Manual mode	28
Selecting Manual mode	28
Setting the temperature	28
Programming mode	29
Selecting Programming mode	29
Settings	31
Selecting Settings	31
Setting the time and current date	31
Selecting a predefined program for each day of the week	32
Personalising a program	32
Locking access to the controls	33
Advanced functions	34
Accessing the advanced functions	34
Calibration	34
Maximum temperature	34
Heating standby indicator	35
Factory settings	35
Automatic bleed	35
Troubleshooting	36
Specifications	38
Warranty conditions	39

Warning





Attention :
Surface très
chaude
Caution
hot surface

Attention surface très chaude. Caution hot surface.
CAUTION: Certain parts of this product can become very hot and cause burns. Particular attention must be paid in the presence of children and vulnerable individuals.

- This appliance must be kept away from children under the age of 3, unless under constant supervision.
- Children aged between 3 and 8 may only switch the appliance on or off, on condition that it is placed or installed in a normal, intended position and that the children are supervised or have received instructions concerning the safe use of the appliance and clearly understand the potential hazards. Children aged between 3 and 8 must not connect, adjust or clean the appliance or perform the user maintenance.
- This unit can be used by children who are at least 8 years old and by people with reduced physical, sensory or mental capacities or people lacking experience or knowledge if they are correctly supervised or if they have been given and have understood instructions concerning safe use of the unit. Children must not play with the appliance. The unit must not be cleaned or serviced by children without supervision.
- This appliance must only be connected by an authorised person in accordance with the rules and standards in force.
- The heater must not be placed just below a power outlet.
- To avoid all dangers for very young children, it is recommended that this appliance be installed such that the lowest heated bar is at least 600 mm above the ground.
- If the power cable is damaged, it must be replaced by the manufacturer, its customer service or a professional with similar qualification to prevent any hazards.

- When the appliance is heated for the first time, a slight odour may be noted. This results from the evacuation of any traces linked to the manufacture of the appliance.
- As the surface of the appliance can be very hot, pay particular attention if placing delicate clothing on top (e.g.: nylon, ...). Ensure that any laundry is colour-fast before placing it on the towel dryer.
- You can access the user manual for this appliance by visiting the manufacturer's website indicated on the warranty card in this manual.
- Our appliances are incompatible with energy management systems or shut-off load shedding systems. They will damage the thermostat.
- For safety reasons, it is formally prohibited to refill the appliances. If necessary, contact a qualified professional.

	<p>Appliances carrying this symbol must not be disposed of with household waste. They must be collected separately and recycled.</p> <p>Products at the end of their life must be collected and recycled in accordance with the local provisions and decrees.</p>
	<p>Installing an appliance at altitude causes an increase in the air outlet temperature (10°C per 1,000m change in altitude).</p>

Installation

PREPARING TO INSTALL THE APPLIANCE

Installation rules

- This appliance has been designed for installation in a residential setting. For any other scenario, please consult your dealer.
- Installation must be carried out in accordance with good industrial practice, and with standards in force in the country of installation (*NFC 15-100 for France*).
- In wet environments such as bathrooms and kitchens, the connection box must be installed at least 25 cm from the floor.

Keep the appliance out of the way of any air currents that might disrupt its operation (e.g.: under a ventilation system, etc.).

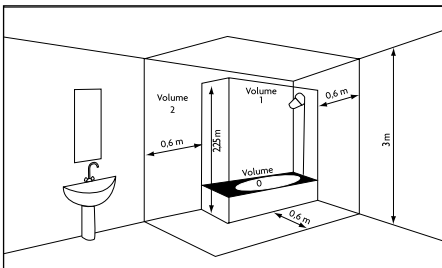

Wet area (Volume 1)	No electrical appliance
Medium-wet area (Volume 2)	IPX4 electrical appliance (Standard EN 60335-2-43: 2003/A2: 2008)

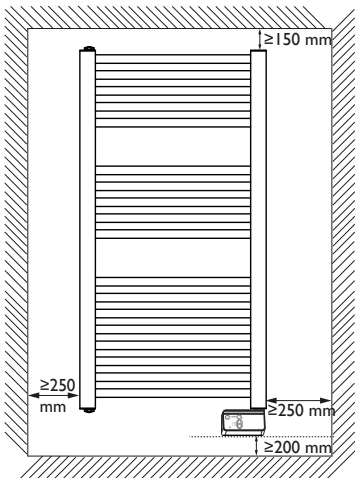

Maintain the minimum distances from furniture when positioning the appliance.

Do not install any shelves above the appliance. Maintain 50 cm free space in front of the appliance.

The bottom box must be at least 5 mm from the wall.

CONNECTING THE APPLIANCE

Connection rules

- The appliance must have a 220-240V, 50 Hz single-phase power supply.
- The appliance's power supply must be connected directly to the network after the circuit-breaker without an intermediate switch.
- The power supply must be connected directly to the network after the all-pole cut-off device in accordance with the installation rules.
- If the power cable is damaged, it must be replaced by the manufacturer, its After-Sales service or a similarly qualified professional to prevent any hazards.

ATTENTION: Appliances with a socket are unsuitable for fixed installation on the French market.

MAINTENANCE

Before any maintenance action, cut the power supply to the appliance. To maintain the appliance's performance, it needs to be dusted approximately twice a year.

Never use abrasive products or solvents.

EN

Operation



A quick-start user manual is available on the rear of the control panel.

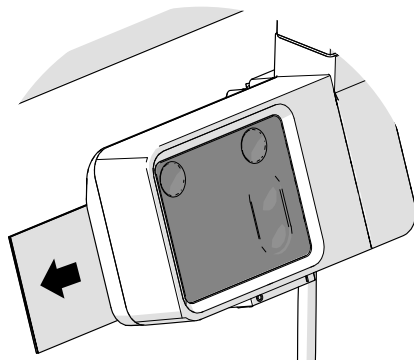

BOX

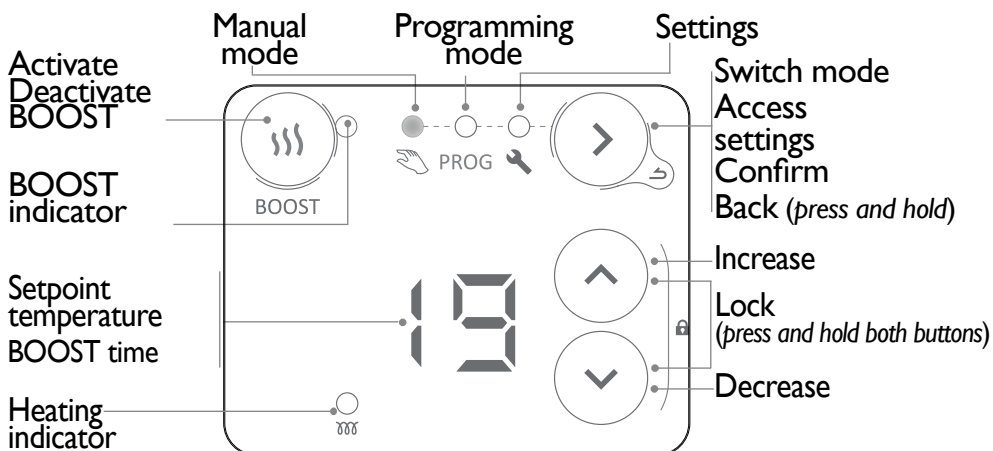

Press any button to activate the display.

SWITCH

There is an On/Off switch situated under the appliance's control panel. **Use this only for a prolonged shutdown (several days).**



If you set the date and time, when the appliance is powered off, you may be asked to re-set.

SCREEN DISPLAY

EN

 Comfort temperature

 Eco temperature

 No heating

 Enter menu

 Exit menu

 Time and day setting in progress

 Allocate predefined programs to the 7 days of the week

 Personalise programs

OPERATING MODES

Several operating modes are available:

MANUAL MODE

The appliance continuously follows the setpoint temperature (desired temperature).



PROGRAMMING MODE

The appliance follows internal programs for each day of the week. These programs define at what time of day the appliance must follow the Comfort temperature (setpoint temperature set in Manual mode) or the Eco temperature (non-modifiable setpoint temperature of - 3.5°C), or be switched off. Some programs are predefined. They can be personalised (see “Personalising a program”).

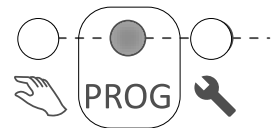

To use programming mode, you must first set the time and day in Settings  (“Settings”, page 31).

BOOST MODE

The appliance operates at maximum power for a period of 15 to 60 minutes.



Use

INITIAL SWITCH-ON



Press any button to activate the display.

When it is first powered on, Manual mode is selected, and the setpoint temperature is set to 19° C.

BOOST MODE

Boost mode is used to operate the appliance at maximum power for a period of between 15 and 60 minutes, in order to increase the temperature quicker.



ACTIVATING/DEACTIVATING THE BOOST FUNCTION

To activate or deactivate the BOOST function, press



When BOOST is active, the BOOST indicator will flash.

SETTING THE BOOST TIME

The BOOST time is set by default to 15 minutes. It can be modified to 30, 45 or 60 minutes, using these buttons  . After a few seconds, the BOOST countdown (in minutes) will be displayed.



When the BOOST time has elapsed, the appliance will return to the previous mode. To exit BOOST mode before the end of the programmed time, press





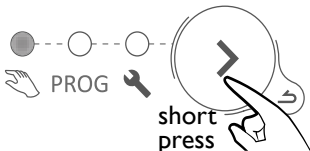

MANUAL MODE

SELECTING MANUAL MODE



SETTING THE TEMPERATURE



Use the   buttons to set the setpoint temperature (desired temperature).

	Increase or decrease from 12°C min. to 28°C max.
	Decrease further to 7° C (<i>non-modifiable frost protection temperature</i>).
	Decrease until oF is displayed (<i>appliance stops heating</i>). BOOST mode remains accessible.

PROGRAMMING MODE

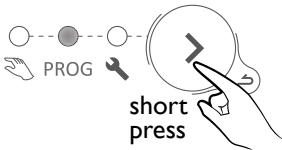
SELECTING PROGRAMMING MODE



 To use programming mode, you must first set the time and day in Settings .

OPERATING IN PROGRAMMING MODE

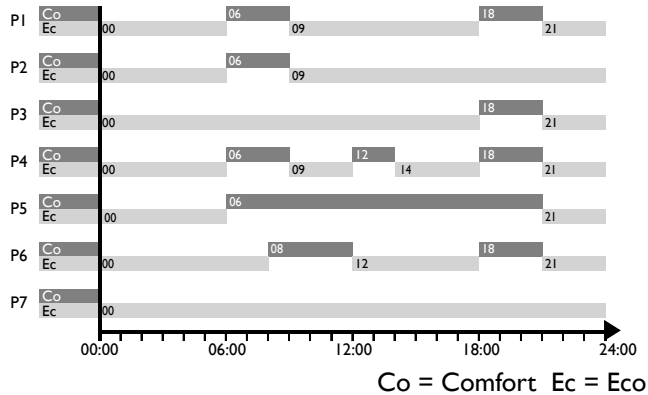

The appliance has 7 (modifiable) programs which define at what time of day the appliance must follow the Comfort temperature (Co, setpoint temperature set in Manual mode) or the Eco temperature (Ec, setpoint temperature of - 3.5°C).





By default, a program is already allocated to each day of the week.

d1 Monday	d2 Tuesday	d3 Wednesday	d4 Thursday	d5 Friday	d6 Saturday	d7 Sunday
P1	P1	P1	P1	P1	P6	P6

You can modify the programs allocation in Settings .

 To change the operating program (Comfort Co, Eco Ec, Off oF) and slots, go to Settings  (see "Settings").

Use the   buttons to display the appliance's operating program (Co, Ec, oF).



Co

If the screen displays Co, you are in a Comfort operating slot.



Ec

If the screen displays Ec, you are in an ECO operating slot. The ECO temperature is set 3.5°C below the Comfort temperature. The ECO temperature cannot exceed 19° C.



oF

If the screen displays oF, the appliance will not heat.



No temperature settings can be made in Programming mode.
To set the Comfort setpoint temperature, go to Manual mode.

SETTINGS

In Settings , you can:

- Set the time and day (HH:MM)
- Select the program (P1 to P7) for each day of the week (d1 to d7) (P d)
- Personalise each of the programs (P1 to P7), selecting the operating program (Co, Ec, oF) for each hour of the day (from 0:00 to 23:00) (P Q)

SELECTING SETTINGS

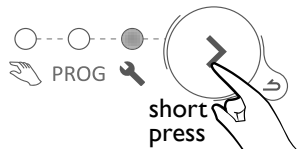













Press and hold the  buttons to scroll through the numbers quickly.



Press and hold the  button to go back.

SETTING THE TIME AND CURRENT DATE

- 1 - Select Settings . The  symbol will be displayed
- 2 - Press  to display HH:MM.
- 3 - Press  to display the hours. The  symbol will flash alternately with the hours.
- 4 - Set the hours using the  buttons.
- 5 - Press  to display the minutes. The  symbol will flash alternately with the minutes.
- 6 - Set the minutes using the  buttons.
- 7 - Press  to display the day of the week. The  symbol will flash alternately with the day.
- 8 - Set the day of the week using the  buttons.

d1 = Monday d2 = Tuesday d3 = Wednesday d4 = Thursday d5 = Friday d6 = Saturday d7 = Sunday

- 9 - Press  to confirm.

Example: to set 16:30 on a Wednesday

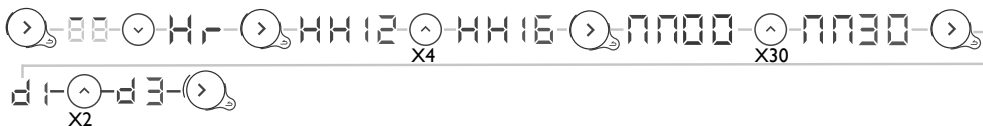

SELECTING A PREDEFINED PROGRAM FOR EACH DAY OF THE WEEK

- 1 - Select Settings . The symbol will be displayed
- 2 - Press twice to display .
- 3 - Press to display the first day. The day number will be displayed .
- 4 - Select the day to set using the buttons.
- 5 - Press . The day number will flash alternately with the program .
- 6 - Set the program using the buttons.
- 7 - Press to confirm. The next day will be displayed.
- 8 - Go back to step 4 for each of the other days.

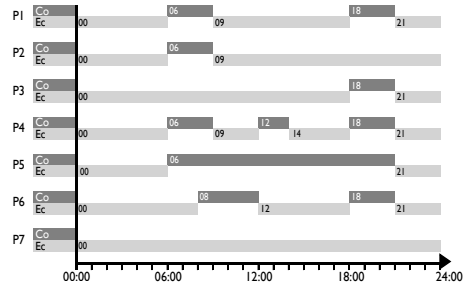

Example: I am not working on Friday, so I want to allocate program P6 to Friday (d5).

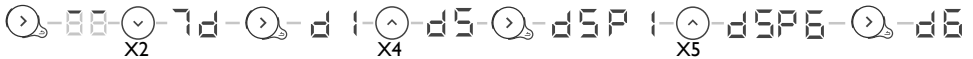

PERSONALISING A PROGRAM

- 1 - Select Settings . The symbol will be displayed.
- 2 - Press three times to display .
- 3 - Press to display the first program. The program number will be displayed .
- 4 - Select the program to be modified using the buttons.
- 5 - Press , the first hour will flash alternately with the operating program .
- 6 - Select the program to be modified using the buttons.
- 7 - Press several times to select the operating program (Comfort, Eco, Off).
- 8 - Press to display the next hour.
- 9 - Go back to point 6 for each of the other time slots
- 10 - After the last hour (23), the symbol will be displayed.
- 11 - Press to go back to the programs list
- 12 - Go back to point 4 for each program to be modified.

Example: I want to modify program P6. I want the appliance to be switched off between 00:00 and 04:00, and have Comfort temperature between 09:00 and 13:00, and between 19:00 and 21:00.

So you need to change the time slots between 00:00 and 04:00 from Eco to Off, and change the slot between 08:00 and 09:00 from Comfort to Eco, change the slot between 12:00 and 13:00 from Eco to Comfort, and then change the slot between 18:00 and 19:00 from Comfort to Eco.

Predefined P6

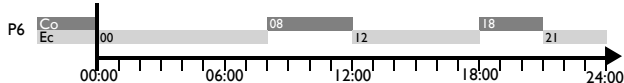

Modified P6

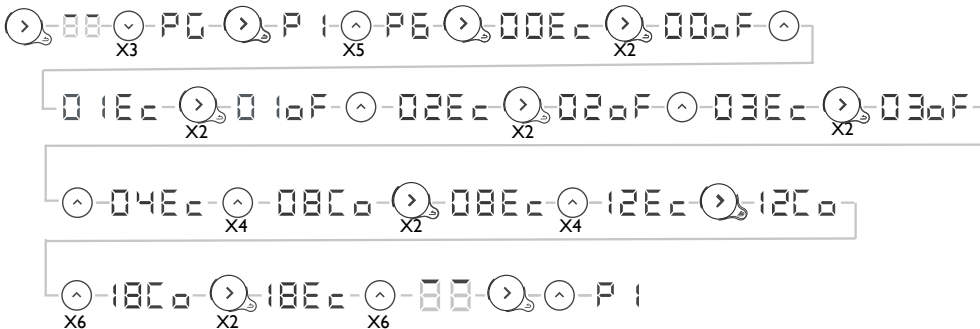
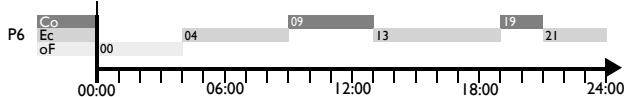



There is an automatic inactivity timeout from Settings after one minute.



After a power outage, the programming is retained. You may need to re-set the day and time.

LOCKING ACCESS TO THE CONTROLS

Your appliance's controls can be child-locked by pressing and holding these two buttons   at the same time for more than 3 seconds.

Then when you press one of the buttons,  will be displayed. The controls will be locked. Perform the same operation to unlock. The following screen will be displayed .

Advanced functions

ACCESSING THE ADVANCED FUNCTIONS

at the same time
min. 3 seconds

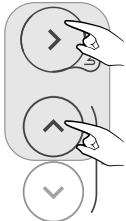

Then press and hold these two buttons at the same time for more than 3 seconds.



Press any button to activate the display.



CALIBRATION

There may be a difference between the setpoint temperature and the temperature actually measured in the room. This is generally due to the radiator installation conditions (location, power/volume, room insulation, etc.). Calibration is used to adapt the thermostat setting to the actual room conditions.

- 1 - Switch the radiator to manual mode at 20°C, and wait for a few hours.
- 2 - Measure the room temperature using a thermometer and calculate the difference
difference = measured temperature - setpoint temperature.
- 3 - Press and hold the and buttons at the same time for more than 3 seconds to display .
- 4 - Press , will flash alternately with the currently set difference .
- 5 - Set the new value using the buttons (between -3°C and +3°C).
- 6 - Press to exit.

Example: After several hours in manual mode with a setpoint temperature of 20°C, I measure a room temperature of 18°C. So I set a difference of 18-20=-2.

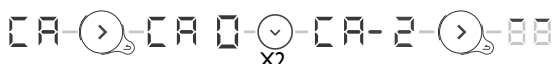

MAXIMUM TEMPERATURE

The radiator can save a maximum temperature (of between 19° C and 28° C), which the settings cannot exceed. By default, it is set to 28° C.

- 1 - Press and hold the and buttons at the same time for more than 3 seconds to display .
- 2 - Press to display (Max Temperature).
- 3 - Press , will flash alternately with the currently set maximum temperature .
- 4 - Set the new value using the buttons (between 19°C and 28°C).
- 5 - Press to exit.

Example: I want to prevent a setpoint temperature above 24°C from being set.





HEATING STANDBY INDICATOR

There is an automatic inactivity timeout on the control panel display after a few seconds, with the exception of the heating indicator, which is lit when the resistor power supply is on. It is possible to configure the panel so that the indicator goes out when the panel display is switched off.

EN

- 1 - Press and hold the and buttons at the same time for more than 3 seconds to display .
- 2 - Press twice to display (Heating Indicator).
- 3 - Press , will flash alternately with .
- 4 - Press to display .
- 5 - Press to exit.



FACTORY SETTINGS

It is possible to reset the radiator, erasing all the settings made (programs, calibration, maximum temperature, heating indicator). This function is particularly useful in case of programming errors.

- 1 - Press and hold the and buttons at the same time for more than 3 seconds to display .
- 2 - Press three times to display (Factory Settings).
- 3 - Press , will flash alternately with .
- 4 - Press to display .
- 5 - Press to confirm. All the indicators will light up. The radiator will then return to manual mode at 19°C.



Automatic bleed

To increase the appliance's service life and optimise its operation, there is an automatic bleed built into the upper part of the towel dryer radiator frame.

This operates completely autonomously, with no user operations required.

Troubleshooting

Problem encountered	Checks to carry out
The control panel does not light up.	The display is on standby. Press any button to activate the display. Check that the appliance is connected to the power supply. Check that the switch is in position I.
The heating indicator does not light up.	The heating indicator lights up when the power supply to the resistor is on. Check the ambient temperature. If it is above the setpoint temperature, it is normal for the indicator not to light up Check that the indicator lighting is active. Look up "Heating standby indicator"
The room temperature is different from that displayed by the appliance.	You have to wait at least 6 hours for the temperature to stabilise. Depending on your installation, you may read a different temperature to that displayed on the appliance. You can adjust the setpoint temperature to the temperature read in the room (see «Calibration»).
The appliance does not heat up.	If you have selected a programme, check that you are in a Comfort time slot. Make sure that the installation's circuit breakers are engaged. Check the air temperature in the room: if it is too high compared to the setpoint temperature, the appliance will not heat up.
The appliance heats all the time	Check that the appliance is not in an air current (<i>open door nearby, cold air intake via the connection box at the rear of the appliance, ventilation system</i>) or that the temperature setting has not been altered. There may be a problem in the electrical network. In the event of a problem (<i>thermostat jammed, etc.</i>), cut the power to the appliance (<i>fuse, circuit breaker</i>) for about 10 minutes, then switch it on again
The appliance does not heat enough.	Increase the setpoint (see "Manual mode"). If the setting is at its maximum, make the following checks: - Check if another heating method is present in the room. - Check that your appliance only heats the room in question (<i>door closed</i>). - Check that the power of your appliance is appropriate for the size of the room (<i>we recommend an average of 100 W/m² for a ceiling height of 2.50 m or 40 W/m³</i>).
The appliance takes time to heat up.	The electric heater heats up the fluid, which gradually and naturally starts circulating inside the appliance. The fluid's inertia properties mean that the appliance's surface temperature only reaches an optimal level after at least 15 mins, depending on the ambient temperature and losses from the room when the appliance is heating up.
The surface of the appliance is very hot.	The appliance can be expected to be hot when operating, while the maximum surface temperature is limited in accordance with the NF standard "Électricité Performance" [electrical performance]. If however you feel that your appliance is still too hot, check that the power is suited to the area of your room (<i>we recommend 100 W/m² for a ceiling height of 2.50 m or 40 W/m³</i>), and that the appliance is not placed in an air current affecting its regulation (e.g.: under a ventilation system). Check the room temperature against the setpoint temperature.
The top and bottom parts are less hot than the rest of the appliance	At the top, the upper parts are not completely filled to enable thermodynamic fluid expansion. They are heated by conduction. At the bottom, the lower parts carry back the fluid which has transmitted its heat.

Problem encountered	Checks to carry out
The appliance makes a liquid noise when operated.	Upon unpacking or installation, it is normal to hear the fluid circulating in the appliance's frame.
The appliance does not follow the internal programming commands.	Check that the date and time are set. Check that the appliance is in Programming mode.

If you have been unable to solve your problem, contact your retailer/installer, after noting the references for your appliance. These are located on the side of the appliance. Measure the room temperature.

The commercial code (C) and the serial number (E) provide the manufacturer's identification of the appliance you have just bought.

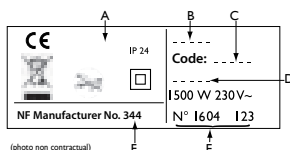

- A** Standards, quality labels
- B** Brand
- C** Commercial code
- D** Production reference
- E** Serial no.
- F** Manufacturer no.

Specifications

Model references	SFLC IC0		
Specification	Symbol	Value	Unit
Thermal output			
Rated thermal output	P nom	0.30 to 0.75 300 to 750	kW W
Minimum thermal output	P min	0.30 300	kW W
Maximum continuous thermal output	P max,c	0.75 750	kW W
At rated thermal output	el max	0.00	kW
At minimum thermal output	el min	0.00	kW
In standby mode	el sb	0.00029 0.29	kW W
Type of thermal output / room temperature monitoring			
Specification	Unit	Additional information	
Electronic room temperature monitoring and weekly timer.	yes		
Other monitoring options			
Room temperature monitoring with a presence detector.	no		
Room temperature monitoring, with window open detector.	no		
Remote control option.	No		
Activation adaptive monitoring.	yes		
Activation period limit.	no		
Black globe sensor.	no		
Contact details	Same as identification plate		

Warranty conditions

- The guarantee period is two years from the date of installation or purchase and may not exceed 30 months from the date of manufacture in the absence of a receipt.
- The guarantee covers the replacement and supply of components recognised as being defective, excluding any damages or interest.
- The user is responsible for any labour or transport costs.
- The guarantee does not cover any damage arising from improper installation, abnormal use or non-observance of the requirements of the said instructions for installation and use .
- The stipulations of the present guarantee conditions do not exclude any of the purchaser's legal rights of guarantee against faults or hidden defects, which are applicable in all cases under the stipulations of Articles 1641 of the Civil Code.
- Present this certificate to your distributor or installer only in the event of a claim, together with your purchase invoice.

The commercial code and the serial number identify for the manufacturer the particular device you have bought.

This information can be found on the information plate situated on the side of the device.

To claim under guarantee, contact your installer or dealer. If necessary, contact :

ATLANTIC INTERNATIONAL

2 Allée Suzanne Penillault-Crapez

941 10 ARCUEIL

France Tel: (33) 1 46836000 Fax: (33) 1 46836001

EN

Содержание

Предостережения	41
Установка	43
Подготовка к установке прибора	43
Подключение прибора	44
Техническое обслуживание	44
Управление	45
Коробка	45
Выключатель	45
Отображение на экране	46
Режимы работы	46
Ручной режим	46
Режим программирования	46
Режим BOOST	46
Эксплуатация	47
Первое включение	47
Режим BOOST	47
Настройка времени режима BOOST	47
Ручной режим	47
Выбор ручного режима	47
Настройка температуры	47
Режим программирования	48
Выбор режима программирования	48
Настройки	50
Выбор меню настройки	50
Настройка времени суток и текущей даты	50
Выбор predetermined программы для каждого дня недели	51
Персонализация программы	51
Блокирование доступа к элементам управления	52
Расширенный функционал	53
Доступ к расширенному функционалу	53
Калибровка	53
Максимальная температура	53
Индикатор ожидания функции нагрева	54
Заводские настройки	54
Автоматический дренажный клапан	54
Поиск и устранение неисправностей	55
Характеристики	57
Условия гарантии	58

Предостережения





Attention :
Surface très
chaude
Caution
hot surface

Осторожно, горячая поверхность!
ВНИМАНИЕ! Некоторые составные части этого изделия могут нагреваться до высокой температуры и вызывать ожоги. Необходимо проявлять особое внимание в присутствии детей и уязвимых лиц.

RU

- Доступ к этому прибору для детей в возрасте до 3 лет возможен только в том случае, если они находятся под постоянным присмотром.
- Дети в возрасте от 3 до 8 лет могут включать и выключать прибор только при том условии, что он размещен или установлен в нормальном предписанном положении, а дети находятся под присмотром или получили инструкции по безопасному использованию прибора и четко осознают потенциальную опасность. Детям в возрасте от 3 до 8 лет запрещается подключать, настраивать или очищать прибор, а также выполнять пользовательское техническое обслуживание.
- Прибор не предназначен для использования лицами (включая детей) с пониженными физическими, сенсорными или умственными способностями или при отсутствии у них жизненного опыта или знаний, если они не находятся под присмотром или не проинструктированы об использовании прибора лицом, ответственным за их безопасность. Дети должны находиться под присмотром для недопущения игр с прибором.
- Этот прибор разрешается подключать только уполномоченному лицу и только в соответствии с действующими правилами и стандартами.
- Нагреватель нельзя размещать непосредственно под электрической розеткой.
- Для исключения опасности для очень маленького ребенка этот прибор должен быть установлен так, чтобы нижняя нагреваемая перекладина располагалась на высоте не менее 600 мм от уровня пола
- При повреждении шнура питания его замену во избежание опасности должны производить изготовитель, сервисная служба или подобный валифицированный персонал.

- При первоначальном нагревании прибора может ощущаться легкий запах. Это происходит вследствие удаления с прибора различных следов производственного процесса.
- Поскольку поверхность прибора может быть очень горячей, будьте особенно внимательны, кладя на нее деликатную одежду (например: нейлон, ...). Убедитесь в том, что белье не окрашено, прежде чем класть его на полотенцесушитель.
- Можно получить доступ к руководству по эксплуатации этого прибора, посетив веб-сайт изготовителя (адрес указан в гарантийном талоне, который прилагается к настоящему руководству).
- Наши приборы несовместимы с системами управления энергопотреблением и системами сегментации нагрузки. Использование прибора в таких системах приведет к повреждению термостата.
- По соображениям безопасности заправлять бытовые приборы официально запрещено. При необходимости обратитесь к квалифицированному специалисту.

	<p>Приборы с этим символом запрещено утилизировать вместе с бытовыми отходами. Их необходимо собирать отдельно и повторно перерабатывать.</p> <p>По окончании срока службы изделия необходимо собрать и переработать в соответствии с местными положениями и постановлениями.</p>
	<p>Установка прибора на значительной высоте над уровнем моря приводит к повышению выходной температуры <i>(на 10 °C на каждые 1000 м изменения высоты над уровнем моря)</i>.</p>

Установка

ПОДГОТОВКА К УСТАНОВКЕ ПРИБОРА

Правила установки

- Этот прибор предназначен для установки в жилых помещениях. В любом другом случае обратитесь в обслуживающий вас дилерский центр.
- Установку необходимо выполнять в соответствии с надлежащей производственной практикой и стандартами, действующими в стране эксплуатации (например, для Франции – NFC 15-100).
- Во влажных помещениях, таких как ванные комнаты и кухни, соединительную коробку необходимо устанавливать на высоте не менее 25 см от пола.

RU

Не подвергайте прибор воздействию воздушных потоков, которые могут нарушить его работу (например, не размещайте его под вентиляционной системой или в аналогичных местах).

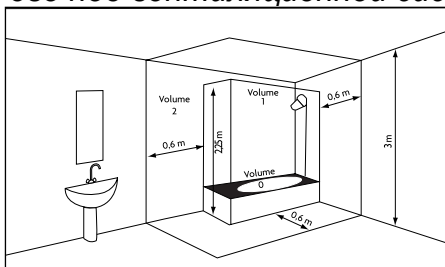

Влажная зона (Volume 1) Устанавливать электроприборы запрещено

Зона средней влажности (volume 2) Электроприбор со степенью защиты IPX4 (стандарт EN 60335-2-43: 2003/A2: 2008)

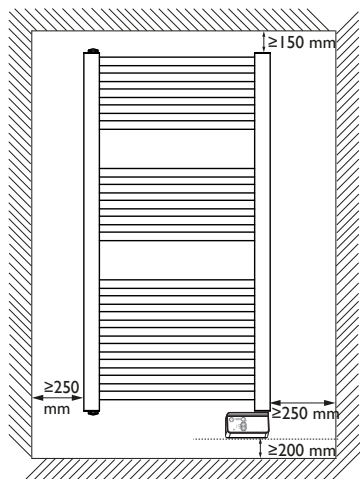

При установке прибора соблюдайте минимально допустимые расстояния от предметов мебели. Не устанавливайте полки над прибором. Оставьте 50 см свободного пространства перед прибором. Нижняя коробка должна отстоять от стены не менее чем на 5 мм.

ПОДКЛЮЧЕНИЕ ПРИБОРА

Правила подключения

- Питание прибора осуществляется от однофазной линии 220–240 В, 50 Гц.
- Цепь электропитания прибора необходимо подключать непосредственно к электрической сети после автоматического выключателя, без промежуточного выключателя.
- Согласно правилам установки цепь электропитания необходимо подключать непосредственно к электрической сети после всеполюсного выключателя.

При повреждении шнура питания его замену во избежание опасности должны производить изготовитель, сервисная служба или подобный валифицированный персонал.

ТЕХНИЧЕСКОЕ ОБСЛУЖИВАНИЕ

Перед выполнением любых работ по техническому обслуживанию отключите электропитание прибора. Для поддержания работоспособности прибора его необходимо очищать от пыли примерно два раза в год.

Ни в коем случае не используйте абразивные средства или растворители.

Управление



Вводное руководство пользователя находится на задней стороне панели управления.

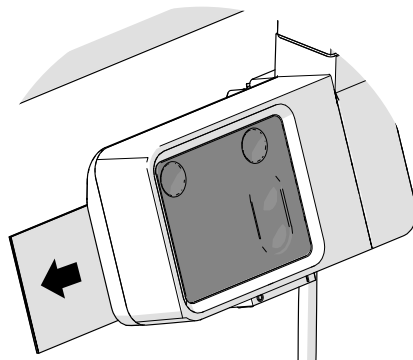

RU

КОРОБКА

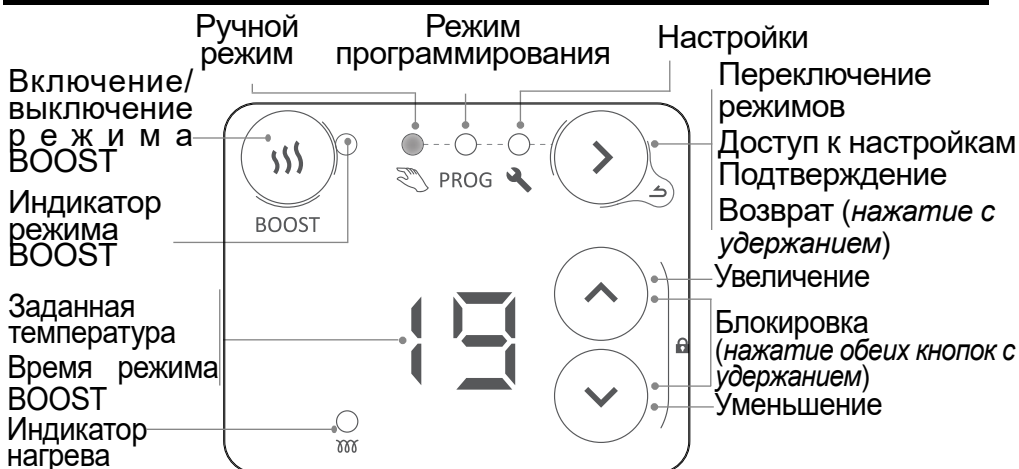

Чтобы активировать дисплей, нажмите любую кнопку.









ВЫКЛЮЧАТЕЛЬ

Под панелью управления прибора находится выключатель. **Используйте его только для длительного отключения (на несколько дней).**



Если ранее были установлены дата и время, то при очередном включении прибора система может предложить переустановить эти параметры.

ОТОБРАЖЕНИЕ НА ЭКРАНЕ

 Комфортная темп.	 Активна настройка времени и дня недели
 Экономичная темп.	 Распределение предопределенных программ по семи дням недели
 Без нагрева	 Персонализация программ
 Вход в меню	
 Выход из меню	

РЕЖИМЫ РАБОТЫ

Предусмотрено несколько режимов работы, перечисленных ниже.

РУЧНОЙ РЕЖИМ

Прибор постоянно поддерживает заданную температуру (желаемую температуру).



РЕЖИМ ПРОГРАММИРОВАНИЯ

Прибор следует внутренним программам, закрепленным за определенными днями недели. Эти программы определяют, в какое время суток прибор должен поддерживать комфортную температуру (заданную температуру, установленную в ручном режиме) или экономичную температуру (неизменяемую заданную температуру на 3,5 °С ниже) либо отключаться. Некоторые программы определены заранее. Возможна персонализация программ (см. «Персонализация программы»).

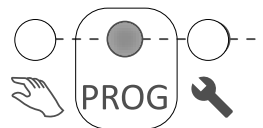

Прежде чем использовать режим программирования, необходимо установить время и день недели в меню настройки («Настройки», стр. 50).



РЕЖИМ BOOST

Прибор работает на максимальной мощности в течение периода от 15 до 60 минут.



Эксплуатация

ПЕРВОЕ ВКЛЮЧЕНИЕ



Чтобы активировать дисплей, нажмите любую кнопку. При первом включении происходит выбор ручного режима и установка заданной температуры на уровне 19 °С.



РЕЖИМ BOOST

Режим BOOST используется для работы прибора на максимальной мощности в течение периода от 15 до 60 минут, для ускоренного повышения температуры.

ВКЛЮЧЕНИЕ И ВЫКЛЮЧЕНИЕ РЕЖИМА BOOST

Чтобы включить или выключить режим BOOST, нажмите кнопку . При включенном режиме BOOST индикатор режима BOOST мигает.

НАСТРОЙКА ВРЕМЕНИ РЕЖИМА BOOST

По умолчанию устанавливается время включения режима BOOST на 15 минут. Время можно изменить на 30, 45 или 60 минут с помощью кнопок  . Через несколько секунд начинается отображение обратного отсчета времени режима BOOST (в минутах).



По истечении времени режима BOOST прибор возвращается в предшествующий режим работы. Чтобы выйти из режима BOOST до наступления запрограммированного времени, нажмите кнопку .

РУЧНОЙ РЕЖИМ

ВЫБОР РУЧНОГО РЕЖИМА



НАСТРОЙКА ТЕМПЕРАТУРЫ

Используйте кнопки   для установки заданной темп. (желаемой температуры).

RU

	Увеличение или уменьшение от 12 °С (минимум) до 28 °С (максимум)
	Дальнейшее уменьшение до 7 °С (неизменяемой температуры для предотвращения замерзания).
	Уменьшение до отображения надписи oF (прибор прекращает нагрев). Режим BOOST остается доступным.

РЕЖИМ ПРОГРАММИРОВАНИЯ

ВЫБОР РЕЖИМА ПРОГРАММИРОВАНИЯ



кратковременное нажатие

Прежде чем использовать режим программирования, необходимо установить время и день недели в меню настройки .

РАБОТА В РЕЖИМЕ ПРОГРАММИРОВАНИЯ

В приборе записано 7 (изменяемых) программ. Эти программы определяют, в какое время суток прибор должен поддерживать комфортную температуру (Со, заданную температуру, установленную в ручном режиме) или экономичную температуру (Ес, неизменяемую заданную температуру на 3,5 °С ниже).

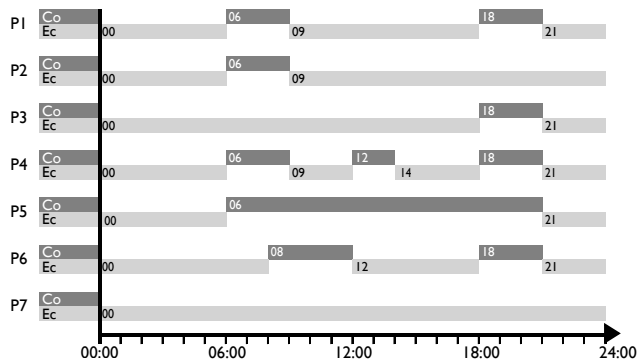

Со = комфортная; Ес = экономичная



По умолчанию программы уже распределены между днями недели.

	d1	d2	d3	d4	d5	d6	d7
	Понедельник	Вторник	Среда	Четверг	Пятница	Суббота	Воскресенье
	P1	P1	P1	P1	P1	P6	P6

Распределение программ можно менять с помощью меню настроек .

Чтобы изменить рабочую программу («комфортная» (Со), «экономичная» (Ес), «выкл.» (oF)) и ее назначение, перейдите в меню настройки (см. «Настройки»).

Используйте кнопки   для отображения рабочей программы прибора (Co, Ec, oF).

 Co	Если на экране отображается надпись Co, прибор работает в комфортном режиме.
 Ec	Если на экране отображается надпись Ec, прибор работает в экономичном режиме. Температура экономичного режима устанавливается на 3,5 °C ниже температуры комфортного режима. Температура экономичного режима не поднимается выше 19 °C.
 oF	Если на экране отображается надпись oF, прибор не нагревается.

RU

 В режиме программирования невозможно настроить температуру. Чтобы настроить заданную температуру комфортного режима, перейдите в ручной режим.

НАСТРОЙКИ

В меню настроек (🔧) можно выполнить следующие действия.

- Установить время суток и день недели (H, -)
- Выбрать программу (P1–P7) для каждого дня недели (d1–d7) (7 d)
- Выполнить персональную настройку каждой программы (P1–P7), выбрав рабочую программу (Co, Es, oF) для каждого часа в сутках (с 0:00 до 23:00) (P U)

ВЫБОР МЕНЮ НАСТРОЙКИ



Чтобы быстрее прокручивать числовые значения, нажмите и удерживайте соответствующую кнопку (↕).



Для возврата нажмите и удерживайте кнопку (↩).

НАСТРОЙКА ВРЕМЕНИ СУТОК И ТЕКУЩЕЙ ДАТЫ

1. Выберите режим настройки (🔧). Будет отображен символ 88
2. Нажмите кнопку (↕) для отображения надписи H, -.
3. Нажмите кнопку (↩) для отображения настройки часа. Символ HH будет мигать попеременно со значением часа.
4. Установите значение часа с помощью кнопок (↕/↗).
5. Нажмите кнопку (↩) для отображения настройки минут. Символ MM будет мигать попеременно со значением минут.
6. Установите значение минут с помощью кнопок (↕/↗).
7. Нажмите кнопку (↩), чтобы отобразить значение дня недели. Символ D будет мигать попеременно со значением дня недели.
8. Установите день недели с помощью кнопок (↕/↗).
 d1 = понедельник d2 = вторник d3 = среда d4 = четверг d5 = пятница d6 = суббота d7 = воскресенье
9. Нажмите кнопку (↩) для подтверждения установки.

Пример: настройка времени суток 16:30 для среды

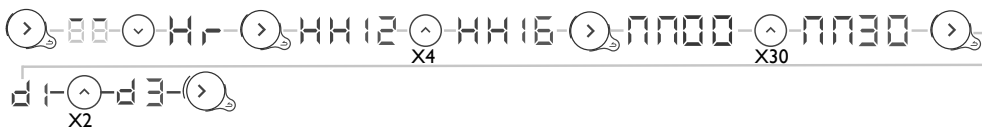

ВЫБОР ПРЕДОПРЕДЕЛЕННОЙ ПРОГРАММЫ ДЛЯ КАЖДОГО ДНЯ НЕДЕЛИ

1. Выберите режим настройки . Будет отображен символ .
2. Дважды нажмите кнопку для отображения надписи .
3. Нажмите кнопку для отображения первого дня. Будет отображен номер дня недели .
4. Выберите день недели для настройки с помощью кнопок .
5. Нажмите кнопку . Номер дня недели будет мигать попеременно с номером программы .
6. Установите номер программы с помощью кнопок .
7. Нажмите кнопку для подтверждения установки. Будет отображен номер следующего дня недели.
8. Вернитесь к этапу 4 для всех других дней недели.

Пример: я не работаю по пятницам, поэтому хочу закрепить программу Р6 за пятницей (d5).

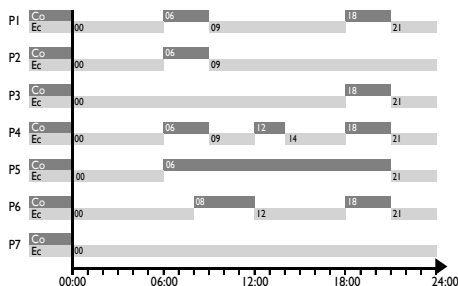
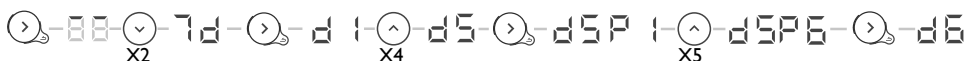

RU

ПЕРСОНАЛИЗАЦИЯ ПРОГРАММЫ

1. Выберите режим настройки . Будет отображен символ .
2. Трижды нажмите кнопку для отображения надписи .
3. Нажмите кнопку для отображения первой программы. Будет отображен номер программы .
4. Выберите программу, подлежащую изменению, с помощью кнопок .
5. Нажмите кнопку . Первый час будет мигать попеременно с номером рабочей программы .
6. Выберите программу, подлежащую изменению, с помощью кнопок .
7. Несколько раз нажмите кнопку для выбора рабочей программы («комфортная», «экономичная» или «выкл.»).
8. Нажмите кнопку для отображения следующего часа.
9. Вернитесь к этапу 6 для всех других промежутков времени.
10. После последнего часа (23) будет отображен символ .
11. Нажмите кнопку для возврата к списку программ.
12. Вернитесь к этапу 4 для каждой программы, подлежащей изменению.

Пример: необходимо изменить программу Р6. Нужно, чтобы прибор отключался на период с 00:00 до 04:00, а комфортная температура поддерживалась в периоды с 09:00 до 13:00 и с 19:00 до 21:00.

Поэтому вместо «экономичной» рабочей программы в период с 00:00 до 04:00 следует настроить рабочую программу «выкл.». Вместо «комфортной» рабочей программы в период с 08:00 до 09:00 следует настроить «экономичную» рабочую программу. Вместо «экономичной» рабочей программы в период с 12:00 до 13:00 следует настроить «комфортную» программу. Наконец, вместо «комфортной» рабочей программы в период с 18:00 до 19:00 следует настроить «экономичную» рабочую программу.

Предопределенная программа P6

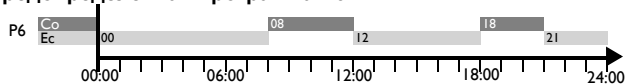

Измененная программа P6

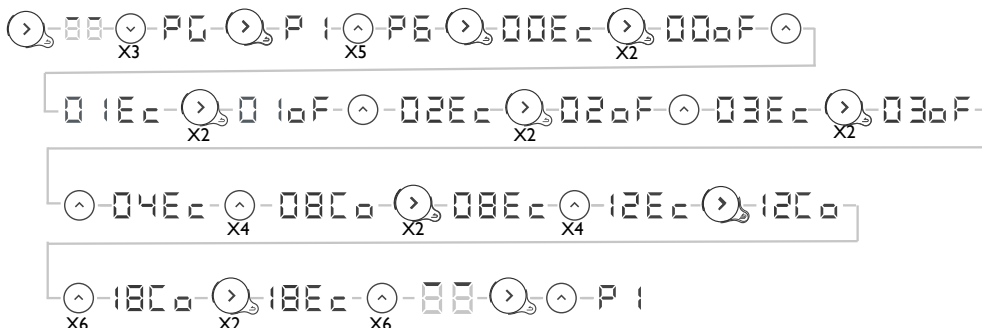
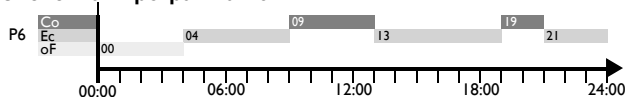





Если в режиме настройки в течение минуты не выполняются какие бы то ни было действия, то система автоматически выходит из этого режима.





В случае сбоя питания данные программирования сохраняются. Возможно, понадобится повторно настроить день недели и время суток.

БЛОКИРОВАНИЕ ДОСТУПА К ЭЛЕМЕНТАМ УПРАВЛЕНИЯ

Прибор можно заблокировать, чтобы предотвратить его бесконтрольное использование детьми. Для этого следует одновременно нажать кнопки   и удерживать их не менее 3 секунд.

Если после этого нажать любую кнопку, будет отображена надпись  . Элементы управления блокируются.

Для разблокирования следует повторить описанную выше операцию. Будет отображена надпись  .

Расширенный функционал

Доступ к РАСШИРЕННОМУ ФУНКЦИОНАЛУ

одновременно,
мин. 3 секунды

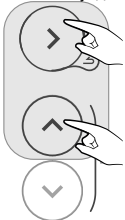

Затем нажмите эти две кнопки одновременно и удерживайте их не менее 3 секунд.



Чтобы активировать дисплей, нажмите любую кнопку.

RU

КАЛИБРОВКА

Возможны различия между заданной температурой и фактически измеренной температурой в помещении. Обычно это связано с условиями установки радиатора (расположение, мощность/объем, изоляция помещения и т. п.). Калибровка используется для адаптации настройки термостата к реальным условиям помещения.

1. Переведите радиатор в ручной режим при температуре 20 °C и подождите несколько часов.
2. Измерьте температуру в помещении с помощью термометра и вычислите разницу:
разница = измеренная температура - заданная температура.
3. Одновременно нажмите кнопки и , и удерживайте их не менее 3 секунд для отображения надписи («калибровка»).
4. Нажмите кнопку . Надпись будет мигать попеременно с действующей разницей .
5. Установите новое значение с помощью кнопок (от -3 °C до +3 °C).
6. Нажмите кнопку для выхода.

Пример: через несколько часов работы в ручном режиме при заданной температуре 20 °C температура, измеренная в комнате, составляет 18 °C. Поэтому следует настроить разницу $18 - 20 = -2$.

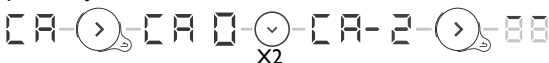

МАКСИМАЛЬНАЯ ТЕМПЕРАТУРА

В памяти радиатора может быть сохранена максимальная температура (от 19 °C до 28 °C), которую при настройке нельзя превышать. По умолчанию эта температура составляет 28 °C.

1. Одновременно нажмите кнопки и и удерживайте их не менее 3 секунд для отображения надписи .
2. Нажмите кнопку для отображения надписи («максимальная температура»).
3. Нажмите кнопку . Надпись будет мигать попеременно с действующей максимальной температурой .
4. Установите новое значение с помощью кнопок (от 19 °C до 28 °C).
5. Нажмите кнопку для выхода.







Пример: необходимо предотвратить установку заданной температуры выше 24 °C.



ИНДИКАТОР ОЖИДАНИЯ ФУНКЦИИ НАГРЕВА

Через несколько секунд бездействия дисплей панели управления автоматически отключается. Исключение составляет индикатор нагрева, который постоянно горит при включенном питании резистора.











Можно настроить панель так, чтобы индикатор отключался при выключении дисплея панели.

1. Одновременно нажмите кнопки  и  и удерживайте их не менее 3 секунд для отображения надписи .
2. Дважды нажмите кнопку  для отображения надписи  («индикатор нагрева»).
3. Нажмите кнопку . Надпись  будет мигать попеременно с надписью .
4. Нажмите кнопку  для отображения надписи .
5. Нажмите кнопку  для выхода.

ЗАВОДСКИЕ НАСТРОЙКИ

Предусмотрена возможность сброса данных радиатора с удалением всех сделанных настроек (программирования, калибровки, максимальной температуры, индикатора нагрева). Эта функция особенно полезна в случае ошибок программирования.

1. Одновременно нажмите кнопки  и  и удерживайте их не менее 3 секунд для отображения надписи .
2. Трижды нажмите кнопку  для отображения надписи  («заводские настройки»).
3. Нажмите кнопку . Надпись  будет мигать попеременно с надписью .
4. Нажмите кнопку  для отображения надписи .
5. Нажмите кнопку  для подтверждения установки. Загорятся все индикаторы. После этого радиатор вернется в ручной режим с заданной температурой 19 °С.

— Автоматический дренажный клапан —

Чтобы продлить срок службы прибора и оптимизировать его работу, в верхнюю часть рамы радиатора полотенцесушителя встроен автоматический дренажный клапан.

Это устройство работает полностью автономно, без каких-либо действий со стороны пользователя.

— Поиск и устранение неисправностей —

Неисправность	Проверки, которые необходимо выполнить
Панель управления не светится.	Дисплей находится в режиме ожидания. Чтобы активировать дисплей, нажмите любую кнопку. Убедитесь в том, что прибор подключен к сети электропитания. Убедитесь в том, что выключатель находится в положении I.
Не горит индикатор нагрева.	Индикатор нагрева горит при подаче электропитания на резистор. Проверьте температуру окружающей среды. Если температура превышает заданную температуру, то индикатор не должен гореть. Проверьте, активна ли функция включения индикатора. См. раздел «Индикатор ожидания функции нагрева»
Температура в помещении отличается от температуры, которая отображается прибором.	Для стабилизации температуры следует подождать не менее 6 часов. В зависимости от конкретных условий установки можно наблюдать температуру, отличную от той, которая отображается на приборе. Можно согласовать заданную температуру с фактической температурой в помещении (см. раздел «Калибровка»).
Прибор не нагревается.	Если выбрана определенная программа, проверьте, задана ли «комфортная» рабочая программа для текущего промежутка времени. Убедитесь в том, что автоматические выключатели электрической системы включены. Проверьте температуру воздуха в помещении: если эта температура превышает заданную температуру, прибор не будет нагреваться.
Прибор нагревается постоянно	Возможно, прибор находится на пути воздушного потока (<i>открыта соседняя дверь, поступает холодный воздух через соединительную коробку в задней части прибора, работает вентиляционная система</i>) или изменены температурные настройки. Возможно, неисправна сеть электропитания. В случае неисправности (<i>заклинивание термостата и проч.</i>) отключите питание прибора (<i>снимите плавкую вставку, отключите автоматический выключатель</i>) примерно на 10 минут, затем включите питание снова.
Прибор нагревается в недостаточной мере.	Увеличьте заданную температуру (см. «Ручной режим») Если установлена максимальная настройка, выполните следующие проверки. - Проверьте, используется ли в помещении другой метод отопления. - Проверьте, обогревает ли прибор только помещение, подлежащее обогреву (<i>дверь должна быть закрыта</i>). - Проверьте, достаточна ли мощность прибора для обогрева помещения с учетом его размеров (<i>рекомендуемая мощность 100 Вт/м² при высоте потолка 2,50 м, или 40 Вт/м³</i>).

RU

Неисправность	Проверки, которые необходимо выполнить
Прибор нагревается не сразу.	Электрический нагреватель нагревает жидкость, которая постепенно, естественным образом начинает циркулировать внутри прибора. Тепловая инерция жидкости приводит к тому, что температура поверхности прибора достигает оптимального уровня не менее чем за 15 минут, в зависимости от температуры окружающей среды и теплопотерь в помещении при нагревании прибора.
Поверхность прибора очень горячая.	Прибор должен быть горячим во время работы, а максимальная температура поверхности ограничена стандартом NF Électricité Performance («Электрические характеристики»). Если вы все же считаете, что прибор чрезмерно нагревается, убедитесь, что его мощность достаточна для обогрева помещения такого размера (рекомендуемая мощность составляет 100 Вт/м ² при высоте потолка 2,50 м, или 40 Вт/м ³) и что прибор не находится под воздействием воздушного потока, который влияет на функцию регулирования (например, в зоне действия вентиляционной системы). Сравните температуру в помещении с заданной температурой.
Температура верхней части и нижней части прибора ниже, чем температура остальных частей прибора.	Прибор заполняется жидкостью не до отказа и в его верхней части остается свободное пространство, что позволяет компенсировать тепловое расширение жидкости. Верхняя часть нагревается за счет конвекции. В нижнюю часть прибора опускается жидкость, которая отдала тепло окружающей среде.
При работе прибор издает шум текущей жидкости.	После распаковки или установки можно услышать звуки, сопровождающие циркуляцию жидкости в раме прибора.
Прибор не выполняет внутренние команды программирования.	Убедитесь в том, что дата и время настроены должным образом. Убедитесь в том, что прибор находится в режиме программирования.

Если устранить неисправность не удалось, обратитесь к продавцу/установщику. Не забудьте записать идентификационные данные прибора. Эти данные указаны сбоку прибора. Измерьте температуру в помещении.

Коммерческий код (С) и серийный номер (Е) являются элементами идентификации приобретенного прибора, которые устанавливаются изготовителем.

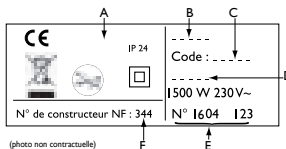

- A** Стандарты, классы качества
- B** Марка
- C** Коммерческий код
- D** Производственный идентификатор
- E** Серийный номер
- F** Номер изготовителя

Характеристики

Идентификатор модели	SFLC IC0		
Характеристика	Обозначение	Значение	Единица измерения
Тепловая мощность			
Номинальная тепловая мощность	P nom	0,30–0,75 300–750	кВт Вт
Минимальная тепловая мощность	P min	0,30 300	кВт Вт
Максимальная долговременная тепловая мощность	P max,c	0,75 750	кВт Вт
При номинальной тепловой мощности	el max	0,00	кВт
При минимальной тепловой мощности	el min	0,00	кВт
В режиме ожидания	el sb	0,00029 0,29	кВт Вт
Тип контроля тепловой мощности/температуры в помещении			
Характеристика	Единица измерения	Дополнительные сведения	
Электронный контроль температуры в помещении и недельный таймер	Да		
Другие варианты контроля			
Контроль температуры в помещении с использованием датчика присутствия	Нет		
Контроль температуры в помещении с использованием датчика открывания окна	Нет		
Возможность дистанционного управления	Нет		
Контроль с адаптивной активацией	Да		
Предел периода активации	Нет		
Датчик черного шара	Нет		
Контактные данные	Приведены на идентификационной табличке		

RU

Условия гарантии

ДОКУМЕНТ, СОХРАНЯЕМЫЙ ПОЛЬЗОВАТЕЛЕМ

(Предъявляйте этот сертификат только при наличии претензий)

- Гарантийный срок составляет 2 года с даты установки или покупки и не может превышать 30 месяцев с даты изготовления без документального подтверждения.
- Комплектующие, признанные дефектными, должны быть заменены или поставлены заново, за исключением всех других требований о возмещении ущерба.
- Расходы на оплату труда, проезда и транспортировки несет пользователь.
- Гарантия не распространяется на повреждения, ставшие следствием неправильной установки, несоответствия электросети действующим стандартам, неправильного использования или несоблюдения указаний, изложенных в настоящем руководстве.
- Настоящий сертификат следует предъявить в дилерский центр или в монтажную организацию только при подаче претензии, вместе со счетом-фактурой.
- Условия настоящей гарантии не препятствуют покупателю пользоваться преимуществами юридической гарантии в отношении скрытых неисправностей и дефектов, которые действуют в любом случае согласно условиям статей 1641 и последующих Гражданского кодекса Франции.

Чтобы подать гарантийную рекламацию,
обратитесь в монтажную организацию или в дилерский центр.

В прочих случаях обращайтесь в компанию
ATLANTIC International: Тел.: (+33)146836001,
2 Allée Suzanne Penillault-Crapez 94110 Arcueil (Франция)
www.atlantic-comfort.com

Импортер в России и уполномоченное изготовителем лицо: ООО Атлантик Неман. Адрес: 107023, г. Москва, Семеновская пл., 1А, 24 этаж пом. XXXIII ком 9, Россия, тел. (495) 640-16-35

Изготовитель : Atlantic Engineering Company for Energy Technology (ECET)
Адрес : Industrial zone A1 - West Plot 11, 10th of Ramadan
Страна: Египет/ Египет



Гарантийная карта

Заполняет продавец



Тип устройства	Артикул	Заводской №
----------------	---------	-------------

Для Водонагревателей - дата изготовления зашифрована в заводском номере: первые две цифры – год выпуска, вторые две цифры – неделя выпуска, остальные цифры – порядковый номер.

Продавец _____ название / адрес _____ Число/Месяц/Год _____ Стоимость _____ Руб. – кол.

ФИО Ответственного лица / Продавца _____ подпись _____

М.П.

Учёт сервисных работ

Заполняет мастер АСЦ

Товар принят на гарантийное обслуживание _____ Название сервисного центра _____ Число/Месяц/Год _____ Дата _____

Дата	Вид работ / Номер Акта	Вид сервисного обслуживания / Гарантийного ремонта	ФИО, подпись исполнителя

Примечание: Дополнительно вносится информация о работе по предупреждению возникновения пожара.

действителен в случае заполнения 

ОТРЫВНОЙ ТАЛОН
на техническое обслуживание в течении гарантийного срока

действителен в случае заполнения 

ОТРЫВНОЙ ТАЛОН
на техническое обслуживание в течении гарантийного срока

действителен в случае заполнения 

ОТРЫВНОЙ ТАЛОН
на техническое обслуживание в течении гарантийного срока

Заполняет продавец
Водонагреватель модель _____
Заводской № _____

--	--	--	--	--	--	--	--	--	--	--	--

Дата изготовления _____
(число, месяц, год)

Продавец _____
(название, адрес)

Дата изготовления _____
(число, месяц, год)

Материально ответственное лицо _____
(подпись и расшифровка)

МП _____

Корешок отрывного талона на техническое обслуживание в течении гарантийного срока эксплуатации
Изъят _____ 20 г.
Исполнитель _____
(подпись и расшифровка)

Заполняет продавец
Водонагреватель модель _____
Заводской № _____

--	--	--	--	--	--	--	--	--	--	--	--

Дата изготовления _____
(число, месяц, год)

Продавец _____
(название, адрес)

Дата изготовления _____
(число, месяц, год)

Материально ответственное лицо _____
(подпись и расшифровка)

МП _____

Корешок отрывного талона на техническое обслуживание в течении гарантийного срока эксплуатации
Изъят _____ 20 г.
Исполнитель _____
(подпись и расшифровка)

Заполняет продавец
Водонагреватель модель _____
Заводской № _____

--	--	--	--	--	--	--	--	--	--	--	--

Дата изготовления _____
(число, месяц, год)

Продавец _____
(название, адрес)

Дата изготовления _____
(число, месяц, год)

Материально ответственное лицо _____
(подпись и расшифровка)

МП _____

Корешок отрывного талона на техническое обслуживание в течении гарантийного срока эксплуатации
Изъят _____ 20 г.
Исполнитель _____
(подпись и расшифровка)

Заполняет исполнитель

Исполнитель _____
(предприятие, организация, адрес)

Номер, по которому товар взят на гарантийный учет _____
Причина ремонта. Название замененного комплектующего изделия, составной части: _____

Дата проведения работ _____
(число, месяц, год)

Подпись лица, которое исполняло работу и его расшифровка _____

Номер пломбирователя _____

МП _____
Подпись потребителя, который подтверждает исполнение гарантийного ремонта _____

Заполняет исполнитель

Исполнитель _____
(предприятие, организация, адрес)

Номер, по которому товар взят на гарантийный учет _____
Причина ремонта. Название замененного комплектующего изделия, составной части: _____

Дата проведения работ _____
(число, месяц, год)

Подпись лица, которое исполняло работу и его расшифровка _____

Номер пломбирователя _____

МП _____
Подпись потребителя, который подтверждает исполнение гарантийного ремонта _____

Заполняет исполнитель

Исполнитель _____
(предприятие, организация, адрес)

Номер, по которому товар взят на гарантийный учет _____
Причина ремонта. Название замененного комплектующего изделия, составной части: _____

Дата проведения работ _____
(число, месяц, год)

Подпись лица, которое исполняло работу и его расшифровка _____

Номер пломбирователя _____

МП _____
Подпись потребителя, который подтверждает исполнение гарантийного ремонта _____

Spis treści

Ostrzeżenie	60
Instalacja	62
Przygotowanie instalacji urządzenia.....	62
Podłączenie urządzenia.....	63
Konserwacja.....	63
Obsługa	64
Skrzynka	64
Przełącznik	64
Ekran wyświetlacza.....	65
Tryby działania	65
Tryb ręczny.....	65
Tryb programowania	65
Tryb BOOST.....	65
Użytkowanie	66
Pierwsze uruchomienie	66
Tryb BOOST	66
Ustawienie czasu działania trybu BOOST	66
Tryb ręczny.....	66
Wybór trybu ręcznego.....	66
Ustawianie temperatury.....	66
Tryb programowania	67
Wybór trybu programowania	67
Ustawienia	69
Wybór ustawień	69
Ustawianie czasu i aktualnej daty.....	69
Ustawianie wstępnie zdefiniowanego programu na każdy dzień tygodnia	70
Personalizacja programu.....	70
Blokada dostępu do elementów sterujących.....	71
Funkcje zaawansowane	72
Dostęp do funkcji zaawansowanych	72
Kalibracja	72
Temperatura maksymalna.....	72
Wskaźnik gotowości ogrzewania.....	73
Ustawienia fabryczne	73
Automatyczne odpowietrzanie	73
Pomoc w usuwaniu usterek	74
Parametry techniczne	76
Warunki gwarancji	77

Ostrzeżenie



Uwaga:
Bardzo gorąca
powierzchnia
Caution
hot surface

Uwaga, bardzo gorąca powierzchnia. Caution hot surface.
UWAGA: Niektóre części produktu mogą nagrzewać się do bardzo wysokiej temperatury, co grozi oparzeniem. **Należy zachować szczególną ostrożność w szczególności w przypadku, jeśli w pobliżu urządzenia znajdują się dzieci i osoby szczególnie wrażliwe.**

- Dzieci w wieku poniżej 3 lat powinny zawsze pozostawać w bezpiecznej odległości od urządzenia, chyba że znajdują się pod stałym nadzorem.
- Dzieci w wieku od 3 do 8 lat mogą jedynie włączać lub wyłączać urządzenie pod warunkiem, że jest ono ustawione lub zainstalowane w normalnej pozycji, a dzieci znajdują się pod nadzorem lub zostały im wyjaśnione wszelkie zasady umożliwiające obsługę urządzenia w sposób całkowicie bezpieczny, a dzieci dobrze rozumieją występujące zagrożenia. Dzieci w wieku od 3 do 8 lat nie mogą wykonywać żadnych czynności dotyczących podłączania, regulacji i czyszczenia urządzenia, ani też prac konserwacyjnych przeprowadzanych przez użytkownika.
- Urządzenie może być używane przez dzieci w wieku powyżej 8 lat i osoby o ograniczonych możliwościach fizycznych, sensorycznych lub umysłowych bądź bez odpowiedniego doświadczenia lub wiedzy, jeżeli wcześniej otrzymały one instrukcje dotyczące obsługi urządzenia lub zostały w odpowiedni sposób przeszkolone i zrozumiały zagrożenia, którym mogą podlegać podczas użytkowania urządzenia. Dzieci nie mogą wykorzystywać urządzenia do zabawy. Przeprowadzane przez użytkownika prace dotyczące czyszczenia i konserwacji nie mogą być wykonywane przez dzieci pozostawione bez dozoru.
- Wszystkie czynności dotyczące podłączania urządzenia muszą zostać wykonane zgodnie z obowiązującymi przepisami i normami, wyłącznie przez uprawnione osoby.
- Nie należy instalować urządzenia pod ściennym gniazdkiem zasilania.
- Aby uniknąć zagrożeń dla bardzo małych dzieci, urządzenie powinno zostać zainstalowane w taki sposób, aby najniższa listwa grzewcza była umieszczona na wysokości co najmniej 600 mm od posadzki.
- Jeśli przewód zasilający jest uszkodzony, powinien zostać wymieniony przez producenta, jego serwis posprzedażny lub osoby o podobnych kwalifikacjach w celu uniknięcia zagrożenia.

- Po pierwszym włączeniu ogrzewania może pojawić się lekki zapach, spowodowany przez ewentualne pozostałości materiałów wykorzystanych podczas produkcji urządzenia.
- Ponieważ powierzchnia urządzenia może być bardzo gorąca, prosimy zachować szczególną ostrożność, gdy układane są na niej ubrania z delikatnych tkanin (np.: nylon itd.). Przed umieszczeniem upranych rzeczy na suszarce do ręczników należy się upewnić, że uprane rzeczy nie spowodują jej przebarwień.
- Instrukcja obsługi urządzenia jest dostępna na witrynie internetowej producenta, pod adresem podanym w zamieszczonej w tej instrukcji karcie gwarancyjnej.
- Urządzenia naszej firmy nie mogą być wykorzystywane w połączeniu z jakimikolwiek systemami zarządzania energią lub wyłącznikami odciążającymi. Spowoduje to uszkodzenie termostatu.
- Ze względów bezpieczeństwa absolutnie zabronione jest ponowne napełnianie urządzeń. W razie potrzeby należy skontaktować się z wykwalifikowanym specjalistą.



	<p>Urządzenia oznaczone tym symbolem nie mogą być wyrzucane ze zwykłymi śmieciami domowymi, ale muszą zostać przeznaczone do selektywnej zbiórki odpadów i recyklingu. Zużyte produkty muszą zostać przekazane do utylizacji i recyklingu w sposób zgodny z obowiązującymi przepisami miejscowymi.</p>
	<p>Instalacja urządzenia na dużej wysokości nad poziomem morza spowoduje zwiększenie temperatury wylotu powietrza (około 10°C na 1000 m wysokości npm.).</p>

Instalacja

PRZYGOTOWANIE INSTALACJI URZĄDZENIA

Zasady instalacji

- Urządzenie zostało zaprojektowane do montażu w obiektach mieszkalnych. W przypadku jakichkolwiek innych zastosowań prosimy o kontakt ze sprzedawcą.
- Montaż musi być wykonany zgodnie z zasadami najlepszych praktyk w branży i z normami obowiązującymi w kraju instalacji (*NFC 15-100 we Francji*).
- W wilgotnej atmosferze, takiej jak łazienki i kuchnie, puszka przyłączeniowa musi znajdować się w odległości co najmniej 25 cm od podłogi.

Urządzenie powinno znajdować się z dala od miejsc przepływu strumienia powietrza mogącego zakłócić jego działanie (np. pod układem wentylacji itp.).

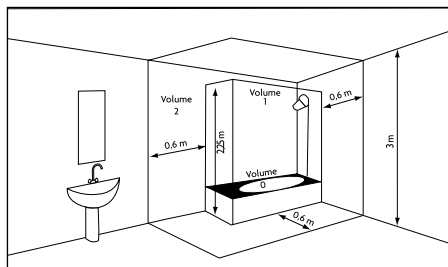

Obszar o dużej wilgotności	Brak urządzeń elektrycznych
Obszar o średniej wilgotności	Urządzenie elektryczne IPX4 (Norma EN 60335-2-43: 2003/A2: 2008)

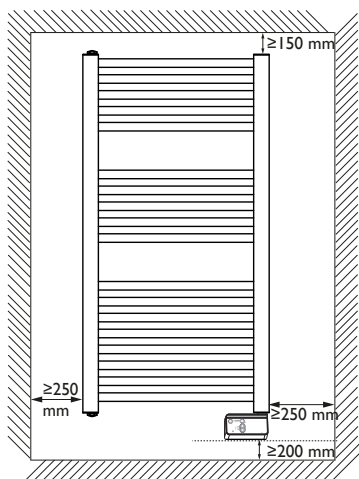

Przy ustalaniu położenia urządzenia zachować minimalną odległość od pozostałego wyposażenia. Nie montować półek nad urządzeniem. Zachować 50 cm wolnej przestrzeni przed urządzeniem. Dolna skrzynka musi znajdować się w odległości co najmniej 5 mm od ściany.

PODŁĄCZENIE URZĄDZENIA

Zasady podłączenia

- Urządzenie musi być zasilane napięciem 220-240 V, 50 Hz, w układzie jednofazowym.
 - Zasilanie urządzenia musi być podłączone bezpośrednio do sieci, za wyłącznikiem, bez żadnych przełączników pośrednich.
 - Zasilanie musi być podłączone bezpośrednio do sieci, za urządzeniem odcinającym wszystkie bieguny, zgodnie z zasadami instalacji.
 - Jeżeli przewód zasilania jest uszkodzony, powinien zostać wymieniony przez producenta, jego dział obsługi posprzedażnej lub profesjonalnego technika o równorzędnych kwalifikacjach, aby zapobiec zagrożeniom.
- UWAGA:** Urządzenia z gniazdem nie są dostosowane do stałej instalacji na rynku francuskim.

KONSERWACJA

Przed wykonaniem jakichkolwiek czynności konserwacyjnych odłączyć zasilanie urządzenia. Aby utrzymać wydajność urządzenia, należy je czyścić mniej więcej dwa razy w roku.

Nie stosować nigdy środków ściernych ani rozpuszczalników.

Obsługa

 Instrukcja szybkiego uruchomienia jest dostępna z tyłu panelu sterowania.

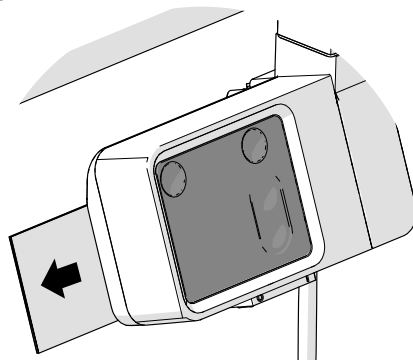

SKRZYŃKA

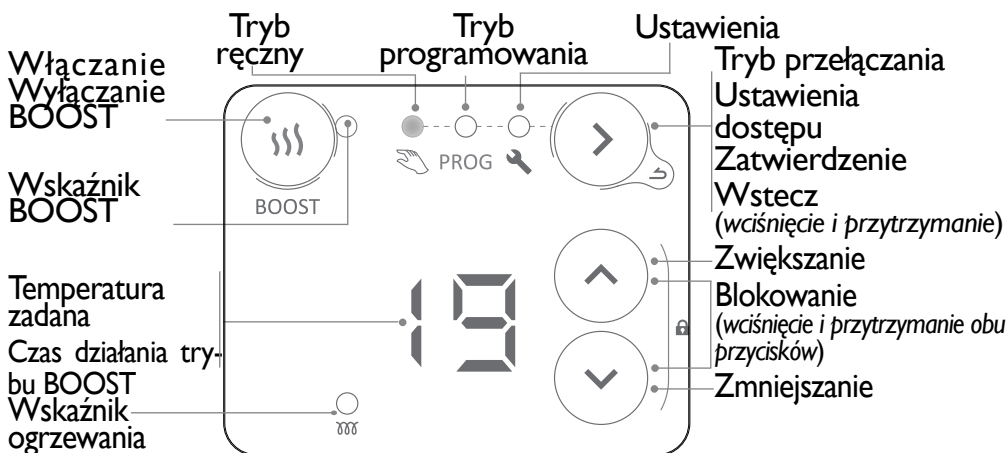

 Wciśnięcie dowolnego przycisku powoduje włączenie wyświetlacza.





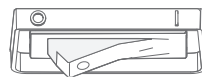



PRZEŁĄCZNIK

Przełącznik wł./wył. znajduje się pod panelem sterowania urządzenia. **Należy go używać wyłącznie w przypadku wyłączenia urządzenia na dłuższy czas (kilka dni).**



Jeżeli data lub czas są ustawiane przy wyłączonym zasilaniu urządzenia, może być konieczne ponowne wykonanie ustawienia.

EKRAN WYŚWIETLACZA

 Temperatura komfortowa	 Ustawianie czasu i dnia w toku
 Temperatura Eco	 Przypisanie wstępnie określonych programów do 7 dni tygodnia
 Brak ogrzewania	 Personalizacja programów
 Wejście do menu	
 Wyjście z menu	

TRYBY DZIAŁANIA

Dostępnych jest kilka trybów działania:

TRYB RĘCZNY

Urządzenie działa stale zgodnie z temperaturąadaną (żądana temperatura).

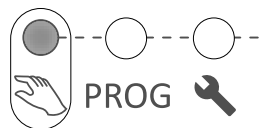

TRYB PROGRAMOWANIA

Urządzenie działa zgodnie z wewnętrznymi programami dla każdego dnia tygodnia. Programy te określają, o jakiej porze dnia urządzenie powinno działać z temperaturą komfortową (temperatura zadana ustawiana w trybie ręcznym) lub temperaturą Eco (temperatura zadana - 3,5°C bez możliwości modyfikacji) lub być wyłączone. Niektóre programy są wstępnie zdefiniowane. Można je spersonalizować (patrz „Personalizacja programu”).

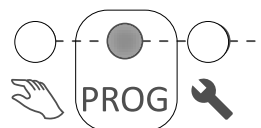

Aby skorzystać z trybu programowania należy najpierw ustawić czas i dzień w Ustawieniach („Ustawienia”, str. 69).

TRYB BOOST

Urządzenie działa z maksymalną mocą przez 15 do 60 minut.



Użytkowanie

PIERWSZE URUCHOMIENIE

 Wciśnięcie dowolnego przycisku powoduje włączenie wyświetlacza. Przy pierwszym włączeniu zasilania urządzenia wybrany jest tryb ręczny, a temperatura zadana jest ustawiona na 19°C.



TRYB BOOST

Tryb Boost umożliwia działanie urządzenia z maksymalną mocą przez okres od 15 do 60 minut, w celu szybszego zwiększenia temperatury.

WŁĄCZANIE/WYŁĄCZANIE FUNKCJI BOOST

Aby włączyć lub wyłączyć funkcję BOOST, wcisnąć . Gdy tryb BOOST jest aktywny, wskaźnik BOOST będzie migać.

USTAWIENIE CZASU DZIAŁANIA TRYBU BOOST

Czas działania trybu BOOST jest ustawiony domyślnie na 15 minut. Można go zmienić na 30, 45 lub 60 minut przy pomocy przycisków  . Po kilku sekundach wyświetli się licznik odliczania trybu BOOST (w minutach).



Po upływie czasu działania trybu BOOST, urządzenie wróci do poprzedniego trybu. Aby wyjść z trybu BOOST przed upływem zaprogramowanego czasu, wcisnąć .

BOOST

TRYB RĘCZNY

WYBÓR TRYBU RĘCZNEGO

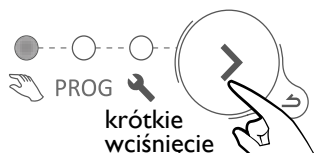

USTAWIANIE TEMPERATURY

Przy pomocy przycisków   można ustawić temperaturę zadaną (żądana temperatura).



Zwiększanie lub zmniejszanie w zakresie od min. 12°C do maks. 28°C.

19



Zmniejszenie do 7°C (temperatura ochrony przed mrozem niepodlegająca modyfikacji).

7



Zmniejszenie do wyświetlenia symbolu oF (grzejnik przestaje działać). Tryb BOOST pozostaje dostępny.

oF

TRYB PROGRAMOWANIA

PL

WYBÓR TRYBU PROGRAMOWANIA



Aby skorzystać z trybu programowania należy najpierw ustawić czas i dzień w Ustawieniach .

OBŚŁUGA TRYBU PROGRAMOWANIA

Urządzenie posiada 7 (modyfikowanych) programów, które określają, o jakiej porze dnia powinno ono działać z temperaturą komfortową (Co, temperatura zadana ustawiana w trybie ręcznym) lub temperaturą Eco (Ec, temperatura zadana - 3,5°C).

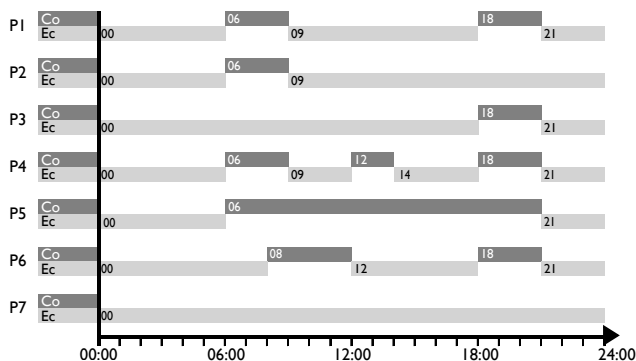

Co = Komfort Ec = Eco



Domyślnie do każdego dnia tygodnia jest przypisany określony program.







Przypisanie programów można zmienić w Ustawieniach .

d1	d2	d3	d4	d5	d6	d7
Poniedziałek	Wtorek	Środa	Czwartek	Piątek	Sobota	Niedziela
P1	P1	P1	P1	P1	P6	P6



Aby zmienić program działania (Komfortowy Co, Eco Ec, Wyłączone oF) i przedziały czasowe, należy przejść do Ustawień  (patrz „Ustawienia”).

Przyciski   umożliwiają wyświetlenie programu działania urządzenia (Co, Ec, oF).

 	Jeżeli na ekranie wyświetla się Co, oznacza to, że jest ustawiony komfortowy zakres działania.
 	Jeżeli na ekranie wyświetla się Ec, oznacza to, że jest ustawiony zakres działania ECO. Temperatura ECO jest ustawiona domyślnie na 3,5°C poniżej temperatury trybu komfortowego. Temperatura ECO nie może przekraczać 19°C.
 	Jeżeli na ekranie wyświetla się oF, urządzenie nie ogrzewa.



Ustawienia temperatury nie mogą być wykonywane w trybie programowania. Aby ustawić temperaturę nastawy trybu komfortowego, należy przejść do trybu ręcznego.



USTAWIENIA

W Ustawieniach  można:

- Ustawić czas i dzień (H r)
- Wybrać program (od P1 do P7) dla każdego dnia tygodnia (od d1 do d7) (7 d)
- Spersonalizować każdy program (od P1 do P7), wybierając tryb działania (Co, Ec, oF) dla każdej godziny dnia (od 0:00 do 23:00) (P Q)

WYBÓR USTAWIENÍ



















Wciśnięcie i przytrzymanie przycisków   umożliwia szybkie przewijanie wartości.



Wciśnięcie i przytrzymanie przycisku  umożliwia przejście wstecz.

USTAWIANIE CZASU I AKTUALNEJ DATY

- 1 - Wybrać Ustawienia . Wyświetli się symbol .
- 2 - Wcisnąć , aby wyświetlić H r.
- 3 - Wcisnąć , aby wyświetlić godzinę. Symbol  będzie migać na przemian z godziną.
- 4 - Ustawić godzinę przy pomocy przycisków  .
- 5 - Wcisnąć , aby wyświetlić minuty. Symbol  będzie migać na przemian z minutami.
- 6 - Ustawić minuty przy pomocy przycisków  .
- 7 - Wcisnąć , aby wyświetlić dzień tygodnia. Symbol  będzie migać na przemian z dniem tygodnia.
- 8 - Ustawić dzień tygodnia przy pomocy przycisków  .

d1 =	d2 =	d3 =	d4 =	d5 =	d6 =	d7 =
Poniedziałek	Wtorek	Środa	Czwartek	Piątek	Sobota	Niedziela
- 9 - Wcisnąć , aby potwierdzić.

Na przykład: aby ustawić 16:30 we środę

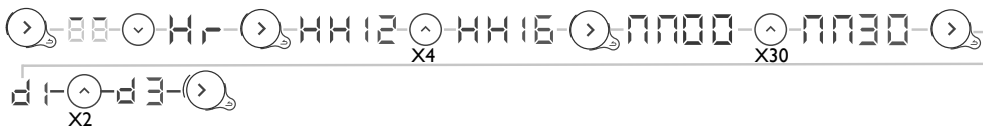

USTAWIANIE WSTĘPNIE ZDEFINIOWANEGO PROGRAMU NA KAŻDY DZIEŃ

TYGODNIA

1 - Wybrać Ustawienia . Wyświetli się symbol

2 - Wcisnąć dwa razy, aby wyświetlić

3 - Wcisnąć , aby wyświetlić pierwszy dzień. Wyświetli się numer dnia

4 - Wybrać dzień przy pomocy przycisków

5 - Wcisnąć . Numer dnia będzie migać na przemian z oznaczeniem programu

6 - Ustawić program przy pomocy przycisków

7 - Wcisnąć , aby potwierdzić. Wyświetli się następny dzień.

8 - Wrócić do etapu 4 w przypadku każdego z pozostałych dni.

Na przykład: Nie pracuję w piątki, więc chcę przypisać program P6 do piątku (d5).

--x2----x4----x5---

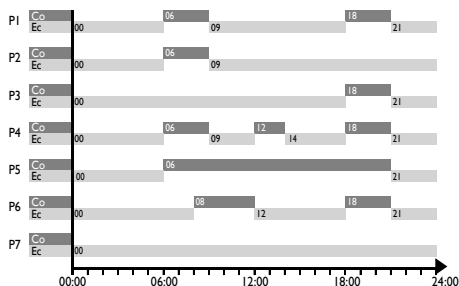

PERSONALIZACJA PROGRAMU

1 - Wybrać Ustawienia . Wyświetli się symbol

2 - Wcisnąć trzy razy, aby wyświetlić

3 - Wcisnąć , aby wyświetlić pierwszy program. Wyświetli się numer programu

4 - Wybrać program do modyfikacji przy pomocy przycisków

5 - Wcisnąć , zacznie migać pierwsza godzina na przemian z programem działania

6 - Wybrać program do modyfikacji przy pomocy przycisków

7 - Wcisnąć kilka razy, aby wybrać program działania (Komfortowy, Eco, Wyłączone).

8 - Wcisnąć , aby wyświetlić następną godzinę.

9 - Wrócić do punktu 6 w przypadku każdego z pozostałych przedziałów czasowych.

10 - Po wyświetleniu ostatniej godziny (23), pojawi się symbol

11 - Wcisnąć , aby wrócić do listy programów

12 - Wrócić do punktu 4 w przypadku każdego programu przeznaczony do modyfikacji.

Na przykład: Chcę zmodyfikować program P6. Chcę, aby urządzenie było wyłączone pomiędzy 00:00 a 04:00 i aby była ustawiona temperatura komfortowa pomiędzy 09:00 a 13:00 oraz 19:00 a 21:00.

W takim przypadku należy zmienić przedziały czasowe pomiędzy 00:00 a 04:00 z Eco na Wyłączone, a przedział od 08:00 do 09:00 z Komfortowego na Eco, przedział od 12:00 do 13:00 z Eco na Komfortowy, a następnie przedział od 18:00 do 19:00 z Komfortowego na Eco.

Wstępnie zdefiniowany P6

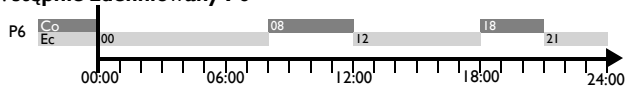

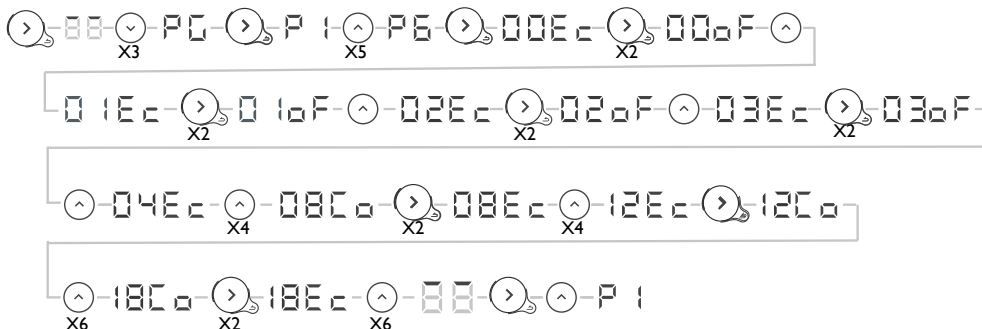
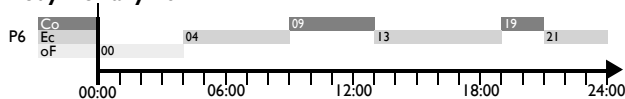

Zmodyfikowany P6



 Po trwającym minucie braku aktywności następuje automatyczne wyjście z trybu wprowadzania ustawień.

 Po przerwie w dopływie prądu programowanie zostaje zachowane. Może być konieczne ponowne ustawienie dnia i czasu.

BLOKADA DOSTĘPU DO ELEMENTÓW STERUJĄCYCH

Elementy sterujące urządzenia mogą być zabezpieczone blokadą przed dziećmi poprzez równoczesne wciśnięcie i przytrzymanie dwóch przycisków   przez ponad 3 sekundy. Następnie po wciśnięciu jednego z przycisków, wyświetli się . Elementy sterujące zostaną zablokowane.

Wykonać taką samą czynność w celu ich odblokowania. Wyświetli się następujący ekran .

Funkcje zaawansowane

DOSTĘP DO FUNKCJI ZAAWANSOWANYCH

równocześnie
przez co najmniej 3
sekundy



Wciśnięcie dowolnego przycisku powoduje włączenie wyświetlacza.

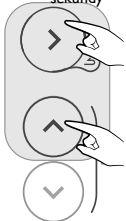

Następnie należy wcisnąć równocześnie i przytrzymać te dwa przyciski przez ponad 3 sekundy.



KALIBRACJA

Może występować różnica pomiędzy temperaturą zadaną a temperaturą zmierzona aktualnie w pomieszczeniu. Jest to zwykle związane z warunkami instalacji grzejnika (lokalizacja, moc/pojemność, izolacja pomieszczenia itd.). Zadanie kalibracji polega na dostosowaniu ustawień termostatu do aktualnych warunków w pomieszczeniu.

1 - Przełączyć grzejnik na tryb ręczny przy 20°C i poczekać kilka godzin.

2 - Zmierzyć temperaturę w pomieszczeniu przy pomocy termometru i obliczyć różnicę: różnica = zmierzona temperatura - temperatura zadana.

3 - Wcisnąć równocześnie i przytrzymać przyciski i przez ponad 3 sekundy, aby wyświetlić (Kalibracja).

4 - Wcisnąć , zacznie migać na przemian z aktualnie ustawioną różnicą .

5 - Ustawić nową wartość przy pomocy przycisków (pomiędzy -3°C a +3°C).

6 - Wcisnąć , aby zakończyć.

Na przykład: Po kilku godzinach działania w trybie ręcznym przy temperaturze zadanej 20°C, zmierzona temperatura wynosi 18°C. Zatem należy ustawić różnicę w następujący sposób: 18-20=-2.



TEMPERATURA MAKSYMALNA

Dla grzejnika można zapisać maksymalną temperaturę (pomiędzy 19°C i 28°C), której przekroczenie przy wprowadzaniu ustawień nie będzie możliwe. Domyślnie wartość ta jest ustawiona na 28°C.

1 - Wcisnąć równocześnie i przytrzymać przyciski i przez ponad 3 sekundy, aby wyświetlić .

2 - Wcisnąć , aby wyświetlić (temperatura maks.).

3 - Wcisnąć , zacznie migać na przemian z aktualnie ustawioną temperaturą .

4 - Ustawić nową wartość przy pomocy przycisków (pomiędzy 19°C a 28°C).

5 - Wcisnąć , aby zakończyć.

Na przykład: Chcę zapobiec ustawieniu temperatury zadanej powyżej 24°C.





WSKAŹNIK GOTOWOŚCI OGRZEWANIA

Po trwającym kilka sekund braku aktywności następuje automatyczne wyłączenie wyświetlacza panelu sterowania, za wyjątkiem wskaźnika ogrzewania, który świeci się, gdy zasilanie opornika jest włączone.

Możliwe jest takie skonfigurowanie panelu, aby wskaźnik zgasł, gdy wyświetlacz panelu zostanie wyłączony.

1 - Wcisnąć równocześnie i przytrzymać przyciski i przez ponad 3 sekundy, aby wyświetlić .

2 - Wcisnąć dwa razy, aby wyświetlić (wskaźnik ogrzewania).

3 - Wcisnąć , zacznie migać na przemian z .

4 - Wcisnąć , aby wyświetlić .

5 - Wcisnąć , aby zakończyć.



USTAWIENIA FABRYCZNE

Możliwe jest zresetowanie grzejnika, poprzez wykasowanie wszystkich wprowadzonych ustawień (programy, kalibracja, temperatura maksymalna, wskaźnik ogrzewania). Ta funkcja jest szczególnie przydatna w przypadku błędów programowania.

1 - Wcisnąć równocześnie i przytrzymać przyciski i przez ponad 3 sekundy, aby wyświetlić .

2 - Wcisnąć trzy razy, aby wyświetlić .

3 - Wcisnąć , zacznie migać na przemian z .

4 - Wcisnąć , aby wyświetlić .

5 - Wcisnąć , aby potwierdzić. Wszystkie wskaźniki zaświecą się. Grzejnik zostanie przełączony z powrotem na tryb ręczny przy 19°C.



Automatyczne odpowietrzanie

W celu wydłużenia czasu eksploatacji urządzenia i optymalizacji jego działania, dostępna jest funkcja automatycznego odpowietrzania wbudowana w górną część ramy grzejnika.

Działa ona całkowicie niezależnie i wykonywanie jakichkolwiek czynności przez użytkownika nie jest konieczne.



Pomoc w usuwaniu usterek

Napotkany problem	Kontrole do wykonania
Panel sterowania nie jest podświetlony.	Wyświetlacz jest w trybie czuwania. Wciśnięcie dowolnego przycisku powoduje włączenie wyświetlacza. Sprawdzić, czy urządzenie jest podłączone do zasilania. Sprawdzić, czy przełącznik jest w położeniu I.
Wskaźnik ogrzewania nie jest podświetlony.	Wskaźnik ogrzewania zacznie się świecić, gdy będzie włączone zasilanie opornika. Sprawdzić temperaturę otoczenia. Jeżeli jest ona wyższa od temperatury zadanej, brak podświetlenia wskaźnika jest zjawiskiem normalnym Sprawdzić, czy podświetlenie wskaźnika jest aktywne. Zapoznać się z punktem „Wskaźnik gotowości ogrzewania”
Temperatura w pomieszczeniu jest inna od wartości wyświetlanej na urządzeniu.	Należy odczekać co najmniej 6 godzin, zanim temperatura się ustabilizuje. Zależnie od instalacji, odczytana temperatura może być różna od temperatury wyświetlanej na urządzeniu. Dostępna jest możliwość dostosowania temperatury zadanej do temperatury odczytywanej w pomieszczeniu (patrz «Kalibracja»).
Urządzenie nie nagrzewa się.	Jeżeli jest włączony tryb programowania, sprawdzić, czy dla aktualnego przedziału czasu ustawiono zakres Komfortowy. Upewnić się, czy wyłączniki instalacyjne są włączone. Sprawdzić temperaturę powietrza w pomieszczeniu: jeżeli jest zbyt wysoka w porównaniu z temperaturą zadaną, urządzenie nie będzie nagrzewać się.
Urządzenie ogrzewa przez cały czas	Sprawdzić, czy urządzenie nie znajduje się w miejscu przepływu strumienia powietrza (w pobliżu otwartych drzwi, dopływ zimnego powietrza przez puszkę przyłączeniową znajdującą się w tylnej części urządzenia, układ wentylacji) lub czy ustawienie temperatury nie zostało zmienione. Może występować problem w sieci elektrycznej. W przypadku problemu (zablokowany termostat itd.), odłączyć zasilanie urządzenia (bezpiecznik, wyłącznik prądu) na około 10 minut, a następnie włączyć ponownie
Urządzenie nie ogrzewa w wystarczającym stopniu.	Zwiększyć wartość zadaną (patrz „Tryb ręczny”). Jeżeli ustawienie ma wartość maksymalną, wykonać następujące kontrole: - Sprawdzić, czy w pomieszczeniu znajduje się inny system ogrzewania. - Sprawdzić, czy urządzenie ogrzewa tylko dane pomieszczenie (zamknięte drzwi). - Sprawdzić, czy moc urządzenia jest dostosowana do wielkości pomieszczenia (zalecamy średnio 100 W/m ² w pomieszczeniach o wysokości 2,50 m lub 40 W/m ³).
Urządzenie długo się nagrzewa.	Grzałka elektryczna nagrzewa czynnik, który stopniowo i w sposób naturalny zaczyna krążyć wewnątrz urządzenia. Właściwości bezwładnościowe czynnika powodują, że temperatura powierzchni urządzenia osiąga optymalny poziom dopiero po co najmniej 15 minutach, w zależności od temperatury otoczenia i strat ciepła z pomieszczenia podczas nagrzewania urządzenia.
Powierzchnia urządzenia jest bardzo nagrzana.	Nagrzewanie się urządzenia podczas działania jest zjawiskiem normalnym, przy czym maksymalna temperatura jego powierzchni została ograniczona zgodnie z normą NF " Electricité Performance" [parametry elektryczne]. Jeżeli jednak wydaje się, że urządzenie jest mimo to zbyt nagrzane, należy sprawdzić, czy jego moc jest dostosowana do wielkości pomieszczenia (zalecamy 100 W/m ² dla pomieszczenia o wysokości 2,50 m lub 40 W/m ³), a także czy urządzenie nie znajduje się w miejscu przepływu strumienia powietrza mającego wpływ na jego regulację (np. pod układem wentylacji itp.). Sprawdzić temperaturę w pomieszczeniu w stosunku do temperatury zadanej.

Napotkany problem	Kontrole do wykonania
Górne i dolne części są mniej nagrzane niż reszta urządzenia	Górne części nie są całkowicie napełnione, aby umożliwić rozszerzanie się czynnika termodynamicznego. Są one nagrzewane przez przewodzenie. Dolne części przenoszą z powrotem czynnik, który przekazał swoje ciepło.
Podczas wykonywania czynności przy urządzeniu słychać z niego odgłos bulgotania płynu.	Przy wyjmowaniu z opakowania lub podczas instalacji odgłos przepływającego płynu w ramie urządzenia jest zjawiskiem normalnym.
Urządzenie nie realizuje poleceń sterujących wewnętrznego programu.	Sprawdzić, czy data i czas są ustawione. Sprawdzić, czy urządzenie jest ustawione na tryb programowania.

Jeżeli nie można rozwiązać problemu, należy skontaktować się ze sprzedawcą/installatorem po uprzednim zanotowaniu numerów referencyjnych urządzenia. Znajdują się one z boku urządzenia. Zmierz temperaturę w pomieszczeniu.

Kod handlowy (C) i numer seryjny (E) zawierają dane identyfikacyjne producenta zakupionego urządzenia.

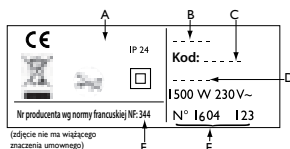

- A** Normy, etykiety jakości
- B** Marka
- C** Kod handlowy
- D** Produkcyjne oznaczenie referencyjne
- E** Numer seryjny
- F** Nr producenta

Parametry techniczne

Numery referencyjne modelu	SFLC IC0		
Cecha	Symbol	Wartość	Jednostka
Moc cieplna			
Nominalna moc cieplna	P nom	od 0,30 do 0,75 od 300 do 750	kW W
Minimalna moc cieplna	P min	0,30 300	kW W
Maksymalna ciągła moc cieplna	P max,c	0,75 750	kW W
Dodatkowe zużycie energii elektrycznej			
Przy nominalnej mocy cieplnej	el max	0,00	kW
Przy minimalnej mocy cieplnej	el min	0,00	kW
W trybie czuwania	el sb	0,00029 0,29	kW W
Typ kontroli mocy cieplnej / temperatury w pomieszczeniu			
Charakterystyka	Jednostka	Informacje dodatkowe	
Elektroniczna kontrola temperatury w pomieszczeniu i programator tygodniowy.	tak		
Inne opcje kontroli			
Kontrola temperatury w pomieszczeniu z użyciem detektora obecności.	nie		
Kontrola temperatury w pomieszczeniu z użyciem detektora otwarcia okien.	nie		
Opcja sterowania zdalnego.	nie		
Adaptacyjne sterowanie włączaniem.	tak		
Ograniczenie czasu działania.	nie		
Czujnik z kopułą czarną.	nie		
Dane kontaktowe	Identycznie, jak na tabliczce danych znamionowych		

Warunki gwarancji

UŻYTKOWNIK POWINIEN ZACHOWAĆ TEN DOKUMENT

(To zaświadczenie należy okazać tylko w przypadku reklamacji)

- Okres obowiązywania gwarancji wynosi 2 lata od daty instalacji lub zakupu i nie może przekroczyć 30 miesięcy od daty produkcji bez udokumentowanego dowodu.
- Części uznane za wadliwe muszą być wymienione lub dostarczone na nowo, z wyłączeniem wszelkich innych roszczeń odszkodowawczych.
- Koszty robocizny, przejazdu i transportu ponosi użytkownik.
- Gwarancja... nie obejmuje uszkodzeń powstałych w wyniku niezgodności instalacji z przepisami, niezgodności sieci elektrycznej z obowiązującymi normami, niewłaściwego użytkowania lub nieprzestrzegania wytycznych podanych w niniejszej instrukcji.
- Niniejsze zaświadczenie należy okazać sprzedawcy lub instalatorowi wyłącznie w przypadku reklamacji, wraz z fakturą zakupu.
- Zasady niniejszej gwarancji nie wykluczają prawa kupującego do skorzystania z ustawowej rękojmi z tytułu ukrytych wad i usterek, która obowiązuje we wszystkich przypadkach, zgodnie z postanowieniami art. 1641 i następnych francuskiego kodeksu cywilnego.

W celu skorzystania z gwarancji
należy skontaktować się z instalatorem lub sprzedawcą.

W innym przypadku, skontaktować się z:
ATLANTIC International: Tel.: (+33) 146836001,
2 Allée Suzanne Penillault-Crapez 94110 Arcueil (Francja)
www.atlantic-comfort.com

Áttekintés

Figyelem	79
Beszereles	81
A készülék telepítésének előkészítése	81
A készülék csatlakoztatása	82
Karbantartás	82
Használat	83
Doboz	83
Főkapcsoló	83
Kijelző	84
Üzemmodok	84
Kézi üzemmód	84
Programozási üzemmód	84
BOOST üzemmód	84
Használat	85
Első bekapcsolás	85
BOOST üzemmód	85
A BOOST időtartamának beállítása	85
Kézi üzemmód	85
A kézi üzemmód kiválasztása	85
A hőmérséklet beállítása	85
Programozási üzemmód	86
A programozási üzemmód kiválasztása	86
Beállítások	88
A beállítások kiválasztása	88
Az idő és a dátum beállítása	88
Egy előre definiált program kiválasztása a hét minden napjára	89
A program testreszabása	89
A vezérlés hozzáféréseinek zárolása	90
Speciális funkciók	91
Hozzáférés a speciális funkciókhoz	91
Kalibrálás	91
Maximális hőmérséklet	91
Fűtési készenléti jelző	92
Gyári beállítások	92
Automatikus légtelenítés	92
Hibaelhárítási útmutató	93
Műszaki adatok	95
Jótállási feltételek	96

Figyelem



Attention :
Surface très
chaude
Caution
hot surface



Vigyázat, forró felület!

VIGYÁZAT: A termék egyes részei nagyon felforrósodhatnak és égési sérüléseket okozhatnak. Különös figyelmet igényel a gyermekek és sérülékeny személyek jelenléte.

- Ezt a készüléket 3 év alatti gyermekektől távol kell tartani, kivéve, ha állandó felügyelet alatt állnak.
- A 3 és 8 év közötti gyermekek csak akkor kapcsolhatják be vagy ki a készüléket, ha a készüléket normál, rendeltetészerű helyzetben helyezték el vagy telepítették, és a gyermekeket felügyelik, vagy kaptak utasításokat a készülék biztonságos használatára vonatkozóan és világosan megértették a lehetséges veszélyeket. A 3 és 8 év közötti gyermekeknek nem szabad csatlakoztatniuk vagy beállítaniuk a készüléket, sem tisztítaniuk vagy karbantartást végezniük rajta.
- Ezt a készüléket legalább 8 éves gyermekek és csökkent fizikai, érzékszervi vagy szellemi képességű személyek, vagy tapasztalattal és ismeretekkel nem rendelkezők is használhatják, ha megfelelő felügyelet alatt állnak, vagy ha megkapták a készülék biztonságos használatára vonatkozó utasításokat és megértették azokat. A gyermekek nem játszhatnak a készülékkel. A felhasználói tisztítást és karbantartást nem végezhetik gyermekek felügyelet nélkül.
- Ezt a készüléket csak arra felhatalmazott személy csatlakoztathatja a hatályos jogszabályok és szabványok szerint.
- A fűtőtestet nem szabad közvetlenül egy konnektor alá helyezni.
- A nagyon kicsi gyermekek mindenféle veszélyeztetésének elkerülése érdekében a készüléket úgy kell beszerelni, hogy a legalsó fűtött cső legalább 600 mm-rel a padló fölött legyen.
- Ha a tápvezeték megsérült, a gyártónak, a vevőszolgálatának vagy hasonló szakképzettséggel rendelkező személynek kell kicserélnie a veszélyek elkerülése érdekében.

HU

- A készülék első melegítéskor enyhe szag érzelhető. Ez a készülék gyártásakor lerakódó anyagok elpárolgásából származik.
- Mivel a készülék felülete nagyon forró is lehet, különös vigyázzon, hogy ne helyezzen érzékeny anyagból készült ruhákat a tetejére (pl. nylon, ...). Mielőtt a törölközőszárítóra helyezné, ellenőrizze, hogy a ruhanemű szintartó-e.
- A készülék felhasználói kézikönyvét a kézikönyvben szereplő garanciakártyán feltüntetett gyártó webhelyén érheti el.
- Készülékeink nem kompatibilisek az energiagazdálkodási rendszerekkel vagy túlterhelési megszakítórendszerekkel. Ezek károsítják a termosztátot.
- Biztonsági okokból szigorúan tilos a készülékek újratöltése. Ha szükséges, forduljon képzett szakemberhez.

	<p>Az ezzel a szimbólummal ellátott készülékeket nem szabad a háztartási hulladékkal együtt ártalmatlanítani. Külön kell őket gyűjteni és újrahasznosítani.</p> <p>Élettartamuk végén a termékeket a helyi előírásoknak és rendeleteknek megfelelően kell összegyűjteni és újrahasznosítani.</p>
	<p>A készülék tengerszint feletti magasságba történő telepítése megnöveli a kimenő levegő hőmérsékletét ($10^{\circ}\text{C} / 1000\text{ m magasságváltozás}$).</p>

Beszereles

A KÉSZÜLÉK TELEPÍTÉSÉNEK ELŐKÉSZÍTÉSE

Telepítési szabályok

- Ezt a készüléket lakóhelyiségbe történő beszerelésre tervezték. Bármely más esetben forduljon a forgalmazóhoz.
- A telepítést a jó ipari gyakorlatnak és a telepítés országában hatályos szabványoknak megfelelően kell végrehajtani (*NFC 15-100 Franciaországban*).
- Nedves környezetben, például fürdőszobákban és konyhákban, a csatlakozódobozt a padlótól legalább 25 cm magasan kell felszerelni.

Tartsa távol a készüléket olyan légáramoktól, amelyek megzavarhatják a működését(pl.: szellőzőrendszer alatt stb.).

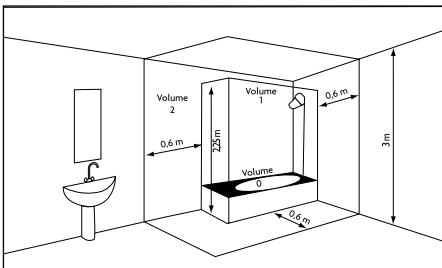

Nedves terület	Elektromos készülék tilos
Közepesen nedves terület	IPX4 védelmű elektromos készülék (EN 60335-2-43 szabvány: 2003/A2: 2008)

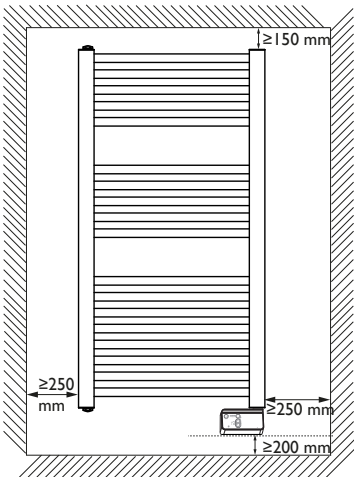

A készülék elhelyezésekor tartsa be a minimális távolságot a bútoroktól. Ne helyezzen polcokat a készülék fölé. Tartson fenn 50 cm szabad helyet a készülék előtt. Az alsó doboznak legalább 5 mm-re kell lennie a faltól.

A KÉSZÜLÉK CSATLAKOZTATÁSA

Csatlakozási szabályok

- A készüléknek 220–240 V, 50 Hz egyfázisú tápellátásra van szüksége.
- A készülék áramellátását közbenső kapcsoló nélkül, közvetlenül a megszakító után kell a hálózatra csatlakoztatni.
- Az áramellátást a teljes pólusú leválasztókészülék után közvetlenül a hálózatra kell csatlakoztatni, a telepítési szabályoknak megfelelően.
- Ha a tápvezeték megsérült, a gyártónak, a vevőszolgálatának vagy hasonló szakképzettséggel rendelkező személynek kell kicserélnie a veszélyek elkerülése érdekében.

FIGYELEM: Az aljzattal ellátott készülékeket nem szabad rögzített módon telepíteni a francia piacon.

KARBANTARTÁS

A karbantartás megkezdése előtt áramtalanítsa a készüléket. A teljesítmény fenntartása érdekében évente körülbelül kétszer kell portalanítani a készüléket.

Soha ne használjon súrolószert vagy oldószert.

Használat



A kezelőpanel hátulján található egy gyors üzembehelyezési útmutató.

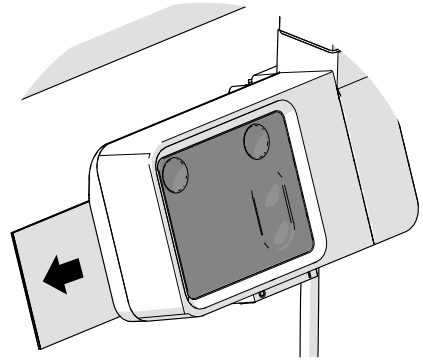

DOBOZ

HU

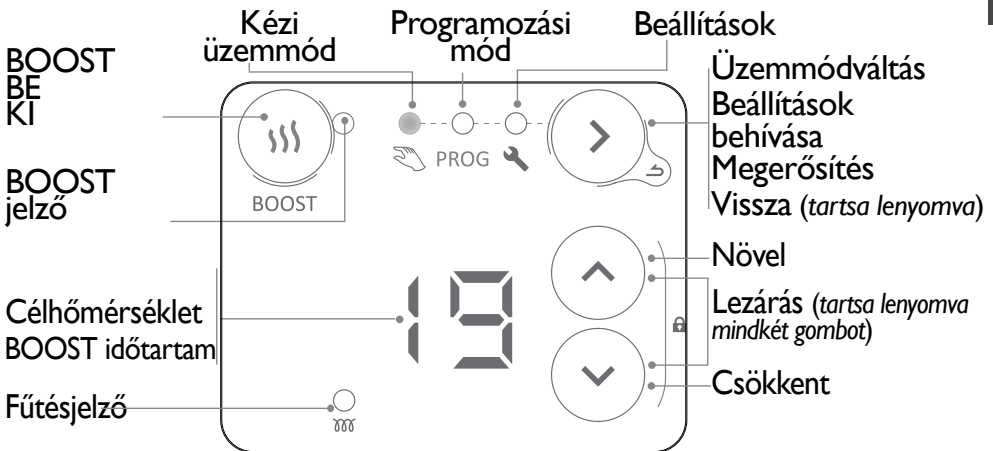

Nyomja meg bármelyik gombot a képernyő bekapcsolásához.





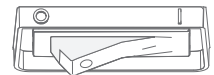



FŐKAPCSOLÓ

A készülék kezelőpanelje alatt található egy be/ki kapcsoló. **Ezt csak hosszabb ideig tartó (több napos) leállításkor kell használni.**



Ha a dátum és az idő be lett állítva, akkor előfordulhat, hogy a készülék kikapcsolása után újból be kell állítani őket.

KIJELZŐ

  Komfort hőmérséklet	 Idő és nap beállítása folyamatban
 Eco hőmérséklet	 Előre meghatározott programok a hét 7 napjára
 Nincs fűtés	 A programok testreszabása
 Belépés a menübe	
 Kilépés a menüből	

ÜZEMMÓDOK

Számos üzemmód áll rendelkezésre:

KÉZI ÜZEMMÓD

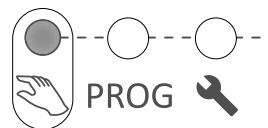

A készülék folyamatosan tartja a célhőmérsékletet (kívánt hőmérsékletet).

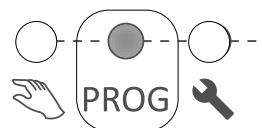

PROGRAMOZÁSI ÜZEMMÓD

A készülék a hét minden egyes napjára meghatározott belső programokat követ. Ezek a programok határozzák meg, hogy a készüléknek melyik napszakban kell követnie a Comfort hőmérsékletet (kézi üzemmódban beállított célhőmérséklet) vagy az Eco hőmérsékletet (nem módosítható célhőmérséklet – 3,5 °C), vagy mikor kell kikapcsolnia. Néhány program előre van definiálva. Ezek személyre szabhatók (lásd „A program testreszabása”).



 A programozási üzemmód használatához először be kell állítani az időt és a napot a Settings (beállítások) menüben  („Beállítások”, o. 88).

BOOST ÜZEMMÓD

A készülék maximális teljesítményen működik 15–60 percig.



Használat

ELSŐ BEKAPCSOLÁS



Nyomja meg bármelyik gombot a képernyő bekapcsolásához. Első bekapcsolásakor a készülék kézi üzemmódban működik, és a célhőmérséklet 19 °C-ra van állítva.



BOOST ÜZEMMÓD

A Boost üzemmód a készülék maximális teljesítményen történő működtetésére szolgál 15 és 60 perc közötti időtartamig, a hőmérséklet gyorsabb növelése érdekében.

A BOOST FUNKCIÓ BE- ÉS KIKAPCSOLÁSA

A BOOST funkció be- vagy kikapcsolásához nyomja meg a  gombot. BOOST üzemmódban villog a BOOST jelzés.

A BOOST IDŐTARTAMÁNAK BEÁLLÍTÁSA

A BOOST időtartam alapértelmezés szerint 15 perc. A   gombokkal 30, 45 vagy 60 percre módosítható. Néhány másodperc után megjelenik a BOOST visszaszámlálás (percben).



A BOOST idő letelte után a készülék visszatér az előző üzemmódba. Ha ki szeretne lépni a BOOST üzemmódból a programozott idő vége előtt, akkor nyomja meg a  gombot.

KÉZI ÜZEMMÓD

A KÉZI ÜZEMMÓD KIVÁLASZTÁSA

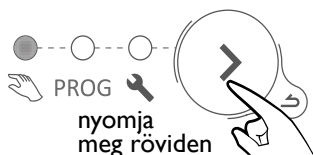

A HŐMÉRSÉKLET BEÁLLÍTÁSA

A   gombokkal állítsa be a célhőmérsékletet (kívánt hőmérséklet).



Növelés vagy csökkentés min. 12 °C-tól max. 28 °C-ig.

19



Csökkentés tovább 7 °C-ig (nem módosítható fagyvédelmi hőmérséklet).

7





Csökkentés, amíg meg nem jelenik az oF jelzés (a készülék leállítja a fűtést).
A BOOST mód továbbra is elérhető.

oF

PROGRAMOZÁSI ÜZEMMÓD

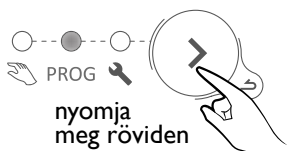
A PROGRAMOZÁSI ÜZEMMÓD KIVÁLASZTÁSA



A programozási üzemmód használatához először be kell állítani az időt és a napot a Beállítások menüben .

MŰKÖDÉS PROGRAMOZÁS ÜZEMMÓDBAN

A készüléknek 7 (módosítható) programja van, amelyek meghatározzák, hogy a készülék melyik napszakban tartsa a Komfort hőmérsékletet (Co, kézi üzemmódban beállított célhőmérséklet) vagy az Eco hőmérsékletet (Ec, célhőmérséklet – 3,5 °C).

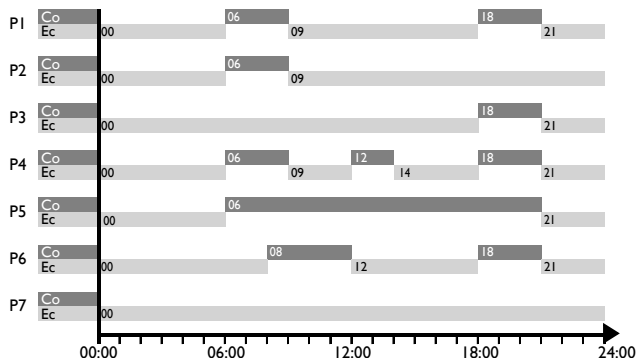

Co = Komfort (komfort) Ec = Eco (gazdaságos)



Alapértelmezés szerint egy program már hozzá van rendelve a hét mindegyik napjához.

A programok hozzárendelését a Beállításokban  lehet módosítani.

d1 hétfő	d2 kedd	d3 szerda	d4 csütörtök	d5 péntek	d6 szombat	d7 vasárnap
P1	P1	P1	P1	P1	P6	P6



Az üzemmód (Comfort Co, Eco Ec, Off oF) és az időszetek módosításához lépjen be a beállítások menübe  (lásd „Beállítások”).

A   gombokkal jelenítse meg a készülék üzemmódját (Co, Ec, oF).



Co

Ha a képernyőn Co látható, akkor a készülék a Comfort működési időszakban van.



Ec

Ha a képernyőn Ec látható, akkor az ECO működési időszakban van. Az ECO hőmérséklet 3,5 °C-kal alacsonyabb a Comfort hőmérsékletnél. Az ECO hőmérséklet nem haladhatja meg a 19 °C-ot.



oF

Ha a képernyőn oF jelenik meg, akkor a készülék nem fűt.



Programozási módban nem lehet hőmérséklet-beállítást végezni.
A Comfort célhőmérséklet beállításához lépjen kézi üzemmódba.

HU

BEÁLLÍTÁSOK

A beállításokban  :

- Beállíthatjuk az időt és a napot (Hr)
- Kiválaszthatjuk a programot (P1-P7) a hét minden napjára (d1-d7) (Td)
- Testreszabhatjuk az egyes programokat (P1-P7), kiválasztva, hogy melyik program (Co, Ec, oF) működjön a nap egyes óráiban (0:00 és 23:00 között) (PQ)

A BEÁLLÍTÁSOK KIVÁLASZTÁSA

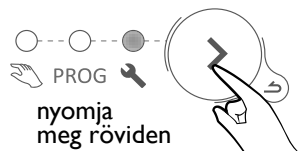









Nyomja le és tartsa lenyomva a  gombokat a számok gyors görgetéséhez.



Tartsa lenyomva a  gombot a visszalépéshez.

AZ IDŐ ÉS A DÁTUM BEÁLLÍTÁSA

- 1 - Válassza ki a beállításokat . Megjelenik a  szimbólum
- 2 - Nyomja meg a  gombot, hogy megjelenjen a Hr jelzés.
- 3 - Nyomja meg a  gombot, hogy megjelenjen az óra beállítása. A HH szimbólum felváltva villog az órák jelével.
- 4 - Állítsa be az órát a  gombokkal.
- 5 - Nyomja meg a  gombot, hogy megjelenjen a perc beállítása. A nn szimbólum felváltva villog a percek jelével.
- 6 - Állítsa be a percet a  gombokkal.
- 7 - Nyomja meg a  gombot, hogy megjelenjen a hét napja. A d szimbólum felváltva villog a nap jelével.
- 8 - Állítsa be a napot a  gombokkal.

d1 =
hétfő

d2 =
kedd

d3 =
szerda

d4 =
csütörtök

d5 =
péntek

d6 =
szombat

d7 =
vasárnap

- 9 - Nyomja meg a  gombot a jóváhagyáshoz.

Példa: 16:30 időpont beállítása szerdán

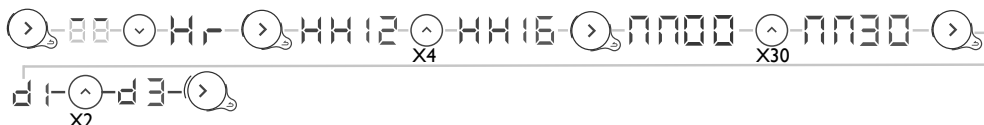

EGY ELŐRE DEFINIÁLT PROGRAM KIVÁLASZTÁSA A HÉT MINDEN NAPJÁRA

1 - Válassza ki a beállításokat . Megjelenik a szimbólum

2 - Nyomja meg a gombot kétszer, hogy megjelenjen a jelzés.

3 - Nyomja meg a gombot, hogy megjelenjen az első nap. Megjelenik a nap száma .

4 - Válassza ki a napot a gombokkal.

5 - Nyomja meg a gombot. A nap száma felváltva villog a programmal .

6 - Állítsa be a programot a gombokkal.

7 - Nyomja meg a gombot a jóváhagyáshoz. Megjelenik a következő nap.

8 - Térjen vissza a 4. lépésre a többi nap beállításához.

Példa: Nem dolgozom pénteken, ezért szeretném a P6 programot péntekhez rendelni (d5).

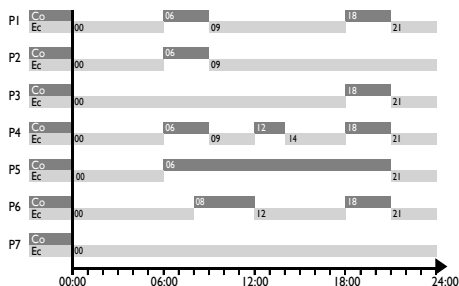

A PROGRAM TESTRESZABÁSA

1 - Válassza ki a beállításokat . Megjelenik a szimbólum.

2 - Nyomja meg a gombot háromszor, hogy megjelenjen a jelzés.

3 - Nyomja meg a gombot, hogy megjelenjen az első program. Megjelenik a program száma .

4 - Válassza ki a módosítandó programot a gombokkal.

5 - Nyomja meg a gombot, az első óra felváltva villog az üzemmóddal .

6 - Válassza ki a módosítandó programot a gombokkal.

7 - Nyomogassa a gombot az üzemmód kiválasztásához (Comfort, Eco, Off).

8 - Nyomja meg a gombot, hogy megjelenjen a következő óra.

9 - Térjen vissza a 6. lépésre a többi időszet beállításához

10 - Az utolsó óra (23) után megjelenik a szimbólum.

11 - A gomb megnyomásával visszatérhet a programok listájához

12 - Térjen vissza a 4. lépésre minden módosítandó program beállításához.

Példa: Módosítani szeretném a P6 programot. Azt szeretném, hogy a készülék 00:00 és 04:00 között ki legyen kapcsolva, és komfort hőmérséklet legyen 09:00 és 13:00, valamint 19:00 és 21:00 között.

Tehát meg kell változtatni az időszleteket 00:00 és 04:00 között Eco-ról Off-ra, majd 08:00 és 09:00 között a Comfort-ról Eco-ra, 12:00 és 13:00 között pedig Eco-ról Comfort-ra, valamint 18:00 és 19:00 között Comfort-ról Eco-ra.

Előre definiált P6

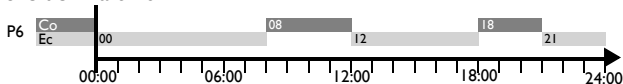

Módosított P6

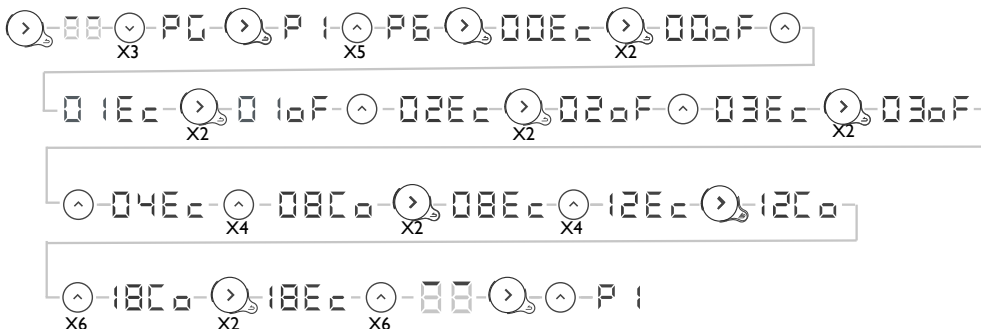
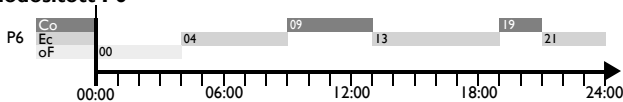



Ha egy percig nem végzünk semmilyen műveletet a Beállítások menüben, akkor a program automatikusan kilép a menüből.



Áramszünet után a beprogramozott értékek megmaradnak. Lehet, hogy a napot és az időt újra be kell állítani.

A VEZÉRLÉS HOZZÁFÉRÉSÉNEK ZÁROLÁSA

A készülék vezérlése lezárható gyermekzárral, ha 3 másodpercnél tovább egyszerre nyomva tartják a két  gombot.

Ezután, amikor megnyomják valamelyik gombot a  üzenet jelenik meg. A vezérlőelemek most le vannak zárva.

A feloldáshoz ugyanazt a műveletet kell elvégezni. Ekkor a következő üzenet jelenik meg a kijelzőn: .

Speciális funkciók

HOZZÁFÉRÉS A SPECIÁLIS FUNKCIÓKHOZ

egyszerre min. 3
másodpercig

 Nyomja meg bármelyik gombot a képernyő bekapcsolásához.

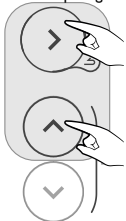









Tartsa lenyomva 3 másodpercnél tovább egyszerre ezt a két gombot.



KALIBRÁLÁS

Előfordulhat, hogy a célhőmérséklet és a helyiségben ténylegesen mért hőmérséklet eltér egymástól. Ezt általában a radiátor felszerelési körülményei okozzák (hely, teljesítmény/légtérfogat, a helyiség szigetelése stb.). A kalibrálással a termosztát beállítható a helyiség tényleges körülményeire.





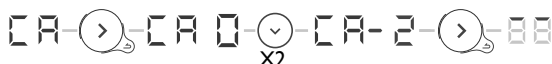





- 1 - Kapcsolja a radiátort kézi üzemmódba 20 °C-on, és várjon néhány órát.
- 2 - Mérje meg a helyiség hőmérsékletét egy hőmérővel, és számítsa ki a különbséget
különbség = mért hőmérséklet – célhőmérséklet.
- 3 - Tartsa lenyomva 3 másodpercnél tovább egyszerre a  és a  gombokat, ekkor megjelenik a  jelzés (Kalibrálás).
- 4 - Nyomja meg a  gombot, most a  felváltva villog a jelenleg beállított hőmérsékleti különbséggel .
- 5 - Állítsa be az új értéket a  gombokkal (-3 °C és +3 °C között).
- 6 - Nyomja meg a  gombot a kilépéshez.

Példa: Kézi üzemmódban több órán keresztül 20 °C-os célhőmérsékleten működtettem a készüléket, de a helyiségben 18 °C hőmérsékletet mérek. Tehát $18-20 = -2$ különbséget kell beállítani.



MAXIMÁLIS HŐMÉRSÉKLET

A radiátorban beállítható egy maximális hőmérséklet (19 °C és 28 °C között), amelyet a beállítások nem léphetnek túl. Alapértelmezés szerint ez a hőmérséklet 28 °C-ra van állítva.

- 1 - Tartsa lenyomva 3 másodpercnél tovább egyszerre a  és a  gombokat, ekkor megjelenik a  jelzés.
- 2 - Nyomja meg a  gombot, hogy megjelenjen a  jelzés (Max Temperature).
- 3 - Nyomja meg a  gombot, most a  felváltva villog a jelenleg beállított maximális hőmérséklettel .
- 4 - Állítsa be az új értéket a  gombokkal (19 °C és 28 °C között).
- 5 - Nyomja meg a  gombot a kilépéshez.

Példa: Meg akarom akadályozni, hogy 24 °C feletti hőmérsékletet állíthassanak be.





FŰTÉSI KÉSZENLÉTI JELZŐ

A kezelőpanel kijelzője pár másodperc után automatikusan kialszik, kivéve a fűtésjelzőt, amely világít, ha a fűtőszál tápellátása be van kapcsolva.

A panel úgy is konfigurálható, hogy ez a jelzőfény is kialudjon, amikor kikapcsol a panel kijelzője.

1 - Tartsa lenyomva 3 másodpercnél tovább egyszerre a és a gombokat, ekkor megjelenik a jelzés.

2 - Nyomja meg a gombot kétszer, hogy megjelenjen a jelzés (Fűtésjelző).

3 - Nyomja meg a gombot, a felváltva villog a jelzéssel.

4 - Nyomja meg a gombot, hogy megjelenjen a jelzés.

5 - Nyomja meg a gombot a kilépéshez.



GYÁRI BEÁLLÍTÁSOK

A radiátor visszaállítható alaphelyzetbe, ekkor törlődik az összes beállítás (programok, kalibrálás, maximális hőmérséklet, fűtésjelző). Ez a funkció különösen programozási hibák esetén hasznos.

1 - Tartsa lenyomva 3 másodpercnél tovább egyszerre a és a gombokat, ekkor megjelenik a jelzés.

2 - Nyomja meg a gombot háromszor, hogy megjelenjen a jelzés (Gyári beállítások).

3 - Nyomja meg a gombot, a felváltva villog a jelzéssel.

4 - Nyomja meg a gombot, hogy megjelenjen a jelzés.

5 - Nyomja meg a gombot a jóváhagyáshoz. Az összes jelzőfény kigyullad. A radiátor ezután 19 °C-os kézi üzemmódba kapcsol.



Automatikus légtelenítés

A készülék élettartamának növelése és működésének optimalizálása érdekében egy automatikus légtelenítő van beépítve a törölközőszárító radiátor keretének felső részébe.

Ez teljesen automatikusan működik, a felhasználónak nem kell beavatkoznia.

Hibaelhárítási útmutató

Felmerült problémák	Végrehajtandó ellenőrzések
A kezelőpanel nem világít.	A kijelző készenléti állapotban van. Nyomja meg bármelyik gombot a képernyő bekapcsolásához. Ellenőrizze, hogy a készülék csatlakozik-e a tápellátáshoz. Ellenőrizze, hogy a kapcsoló I állásban van-e.
A fűtésjelző nem világít.	A fűtésjelző akkor világít, ha be van kapcsolva a fűtőszál tápellátása. Ellenőrizze a környezeti hőmérsékletet. Ha a környezeti hőmérséklet magasabb a célhőmérsékletnél, akkor normális, hogy nem világít a jelzőfény. Ellenőrizze, hogy engedélyezve van-e a jelzőfény világítása. Lásd: „Fűtési készenléti jelző”.
A helyiség hőmérséklete eltér a készülék által megjelenített hőmérséklettől.	Legalább 6 órát kell várni, amíg a hőmérséklet stabilizálódik. A telepítéstől függően előfordulhat, hogy a készülék más hőmérsékletet mutat, mint ami a helyiségben mérhető. A célhőmérsékletet be lehet állítani a helyiségben leolvasott hőmérsékletre (lásd «Kalibrálás»).
A készülék nem melegszik fel.	Ha kiválasztott egy programot, ellenőrizze, hogy most éppen a Comfort időszelvényben van-e. Ellenőrizze, hogy a készülék hálózati megszakítói be vannak-e kapcsolva. Ellenőrizze a levegő hőmérsékletét a helyiségben: ha az túl magas a célhőmérséklethez képest, akkor a készülék nem fűt.
A készülék állandóan fűt	Ellenőrizze, hogy a készülék nincs-e huzatban (<i>nyitott ajtó a közelben, hideg levegő beszívása a készülék hátsó részén található csatlakozódobozon keresztül, szellőztető rendszer</i>), vagy hogy nem változtatták-e meg a beállított hőmérsékletet. Probléma lehet az elektromos hálózatban. Probléma esetén (<i>beragadt a termosztát stb.</i>) áramtalanítsa a készüléket (<i>biztosíték, megszakító</i>) körülbelül 10 percig, majd kapcsolja be újra.
A készülék nem fűt eléggé.	Növelje a célhőmérsékletet (lásd „Kézi üzemmód”) Ha a beállítás a maximumon van, ellenőrizze a következőket: - Ellenőrizze, hogy van-e más fűtés a helyiségben. - Ellenőrizze, hogy készüléke csak a szobán forgó helyiséget fűti-e (<i>az ajtó zárva van</i>). - Ellenőrizze, hogy a készülék teljesítménye megfelel-e a szoba méretének (<i>2,50 m belmagassághoz átlagosan 100 W/m², illetve 40 W/m³ fűtési teljesítményt javasolunk</i>).
A készülék lassan melegszik fel.	Az elektromos fűtőegység a folyadékot melegíti fel, amely fokozatosan és természetesen kezd el keringeni a készülék belsejében. A folyadék tehetetlensége miatt a készülék felületi hőmérséklete csak kb. 15 perc elteltével éri el az optimális szintet, a környezeti hőmérséklettől és a helyiség veszteségétől függően, amikor a készülék fűt.
A készülék felülete nagyon forró.	A készülék működés közben felforrósodik, de a maximális felületi hőmérséklet az NF „Électricité Performance” [elektromos teljesítmény] szabványnak megfelelően van korlátozva. Ha Ön mégis úgy érzi, hogy a készüléke túl forró, ellenőrizze, hogy a készülék teljesítménye megfelel-e a helyiség területének (<i>2,50 m belmagassághoz átlagosan 100 W/m², illetve 40 W/m³ fűtési teljesítményt javasolunk</i>), illetve hogy a készülék nincs-e a szabályozását befolyásoló légáramban (pl. szellőztetőrendszer alatt). Hasonlítsa össze a helyiség hőmérsékletét a célhőmérséklettel.
A felső és az alsó csövek kevésbé melegnek, mint a készülék többi része	A készülék felső csövei nincsenek teljesen feltöltve, hogy tágulni tudjon a benne lévő folyadék. A csövek hővezetéssel melegeknek fel. Alul az alsó csövekben tér vissza a folyadék, miután leadta a hőjét.

Felmerült problémák	Végrehajtandó ellenőrzések
A készülék működése közben csobogó hangok hallhatók.	Kicsomagoláskor vagy telepítéskor normális jelenség, hogy halljuk a folyadék keringését a készülék vázában.
A készülék nem követi a belső programozási parancsokat.	Ellenőrizze, hogy be van-e állítva a dátum és az idő. Ellenőrizze, hogy a készülék programozási üzemmódban van-e.

Ha nem sikerül megoldani a problémát, vegye fel a kapcsolatot a forgalmazóval/telepítővel, miután feljegyezte a készülék adatait. Az adatok a készülék oldalán találhatóak. Mérje meg a helyiség hőmérsékletét.

A gyártó a kereskedelmi kód (C) és a sorozatszám (E) alapján tudja azonosítani az Ön által megvásárolt készüléket.

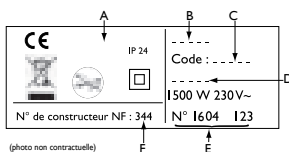

- A** Szabványok, minőségi címkék
- B** Márka
- C** Kereskedelmi kód
- D** Gyártási hivatkozás
- E** Sorozatszám
- F** Gyártói szám

Műszaki adatok

Modellszám	SFLC IC0		
Jellemző	Szimbólum	Érték	Mértékegység
Hőteljesítmény			
Névleges hőteljesítmény	P nom	0,30–0,75 300–750	kW W
Minimális hőteljesítmény	P min	0,30 300	kW W
Maximális folyamatos hőteljesítmény	P max,c	0,75 750	kW W
Névleges hőteljesítményen	el max	0,00	kW
Minimális hőteljesítményen	el min	0,00	kW
Készenléti állapotban	el sb	0,00029 0,29	kW W
A hőleadás típusa / helyiség hőmérséklet-figyelés			
Jellemző	Mértékegység	További információk	
Elektronikus helyiség hőmérséklet-figyelés és heti időzítő.	igen		
Egyéb megfigyelési lehetőségek			
Helyiség hőmérséklet-figyelés jelenlét-érzékelővel.	nem		
Helyiség hőmérséklet-figyelés ablaknyitás-érzékelővel.	nem		
Távirányítási lehetőség.	Nem		
Bekapcsolás adaptív figyelése.	igen		
Bekapcsolási időkorlát.	nem		
Fekete gömb érzékelő.	nem		
Elérhetőségek	Ugyanaz mint az azonosító táblán		

HU

Jótállási feltételek

A FELHASZNÁLÓNAK MEG KELL ŐRIZNIE EZT A DOKUMENTUMOT

(Csak panasz esetén nyújtsa be a tanúsítványt)

- A jótállási idő a beszerelés vagy a beszerzés dátumától számítva 2 év, és megfelelő igazolás nélkül nem haladhatja meg a gyártás dátumától számított 30 hónapot.
- A hibásnak talált alkatrészeket kicseréljük vagy újat szállítunk ki, kizárva minden egyéb kártérítési igényt.
- A munka, az utazás és a szállítás költségeit a felhasználó viseli.
- A garancia nem terjed ki nem megfelelő telepítésből, a vonatkozó szabványoknak nem megfelelő elektromos hálózathoz, jelen kézikönyvben meghatározott irányelvek nem megfelelő használatából, illetve be nem tartásából eredő károkra.
- Kérjük, hogy csak panasz esetén nyújtsa be jelen tanúsítványt a vásárlási számlával együtt a forgalmazóhoz vagy a telepítőhöz.
- A jelen jótállási feltételek nem akadályozzák meg a vevőt abban, hogy kihasználja a rejtett hibákra vonatkozó törvényes garancia nyújtotta előnyöket, amelyek mindenképpen érvényesek a francia polgári törvénykönyv 1641. és az azt követő cikkek feltételei szerint.

A jótállás igényléséhez

lépjen kapcsolatba a telepítővel vagy a forgalmazóval.

Egyéb esetben vegye fel a kapcsolatot velünk:

ATLANTIC International: Tel.: (+33) 1 46 83 60 01,

2 Allée Suzanne Penillault-Crapez 94110 Arcueil (Franciaország)

www.atlantic-comfort.com

Inhoud

Waarschuwing	98
Installatie	100
De installatie van het apparaat voorbereiden	100
Het apparaat aansluiten	101
Onderhoud	101
Bediening	102
Bedieningspaneel	102
Schakelaar	102
Schermweergave	103
Bedieningsmodussen	103
Handmatige modus	103
Programmamodus	103
BOOST-functie	103
Gebruik	104
Eerste inschakeling	104
BOOST-functie	104
De BOOST-tijd instellen	104
Handmatige modus	104
Afwezigheidsmodus kiezen	104
De temperatuur instellen	104
Programmamodus	105
Programmamodus kiezen	105
Instellingen	107
Instellingen kiezen	107
De tijd en de huidige dag instellen	107
Een voorgedefinieerd programma kiezen voor elke weekday	108
Een programma aanpassen	108
De toegang tot de bedieningsorganen vergrendelen	109
Geavanceerde functies	110
Geavanceerde functies openen	110
Kalibratie	110
Maximum temperatuur	110
Standby-lampje verwarming	111
Fabrieksinstellingen	111
Automatische ontluchting	111
Diagnose en oplossing	112
Specificaties	114
Garantievoorwaarden	115



Waarschuwing





Attention :
Surface très
chaude
Caution
hot surface

Waarschuwing gebied erg warm / heet gebied Borg:

Delen van dit product kunnen heet en brandwonden veroorzaken. Moeten bijzondere aandacht besteden aan de aanwezigheid van kinderen en kwetsbare mensen.

- Het moet weg behalve onder continu toezicht te houden van dit toestel kinderen onder de 3 jaar. Kinderen tussen 3 en 8 jaar mogen alleen het apparaat in-of uitschakelen op voorwaarde dat deze laatste is geplaatst of geïnstalleerd in een normale positie en dat deze kinderen toegang hebben en veiligheidsinstructies gekregen betreffende het gebruik van de machine en de gevaren er mogelijk van begrepen hebben. Kinderen tussen 3 en 8 jaar mogen het apparaat aansluiten of aanpassen of reinigen en uitvoeren van het onderhoud.
- Dit apparaat kan worden gebruikt door kinderen van minstens 8 jaar en door mensen met lichamelijke, zintuiglijke of verstandelijke vermogens of gebrek aan ervaring of kennis, zij (als) een behoorlijk toezicht (s) of instructies met behulp van de aangegeven veiligheidsrisico's van het toestel. Kinderen mogen niet met het apparaat spelen. Reiniging en onderhoud door de gebruiker dient niet te worden uitgevoerd door kinderen zonder toezicht.
- Het toestel niet onder onder een stopcontact plaatsen.
- Om alle gevaar voor jonge kinderen te vermijden is het aangeraden om het apparaat zodanig te plaatsen dat de onderste verwarmingsbaar minstens 600 mm van de grond verwijderd is.
- Dit apparaat moet worden aangesloten of aangesloten volgens de regels en normen van toepassing, door een bevoegd persoon.
- De gebruiker van dit product is verkrijgbaar door contact op de after-sales nummer op de garantiekaart in deze handleiding service.
- Indien de voedingskabel beschadigd is, moet het worden vervangen door de fabrikant, zijn klantenservice of personen met vergelijkbare kwalificaties om gevaar te voorkomen.
- Het oppervlak van het apparaat kan zeer warm zijn. Pas in het bijzonder op als u er kwetsbare kleding op legt (bijv. nylon). Vergewis u ervan dat het linnengoed niet verkleurt voordat u het op de handdoekradiator legt.
- Bij de eerste opwarming van het toestel kan een lichte geur verschijnen die overeenkomt met de evacuatie van eventuele sporen die gerelateerd zijn aan de productie.

	<p>Apparaten met dit symbool mag niet worden weggegooid bij het huishoudelijk afval, maar moeten gescheiden en gerecycled worden ingezameld. De inzameling en recycling van afgedankte moeten worden uitgevoerd in overeenstemming met de lokale overheden (WEEE 2002/96/EC).</p>
	<p><i>De installatie van een grote hoogte zal een stijging van de temperatuur van de lucht uitlaat (ongeveer 10 ° C per 1000 m hoogte).</i></p>

Installatie

DE INSTALLATIE VAN HET APPARAAT VOORBEREIDEN

Regels voor het installeren

- Dit apparaat is bedoeld om te worden geïnstalleerd in een woonomgeving. Neem voor andere gebruiksbestemmingen contact op met uw dealer.
- Het apparaat moet worden geïnstalleerd in naleving van de goede industriële praktijken en in overeenstemming met de normen die gelden in het land van installatie (*NFC 15-100 voor Frankrijk*).
- In natte omgevingen zoals badkamers en keukens moet de aansluitdoos op minstens 25 cm hoogte van de vloer worden geïnstalleerd.

Bescherm het apparaat tegen tocht die de werking ervan zou kunnen versturen (bijv.: onder een ventilatiesysteem enz.).

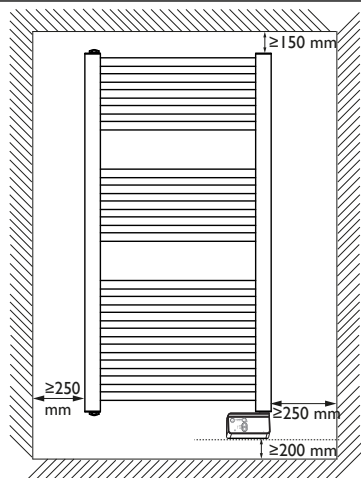
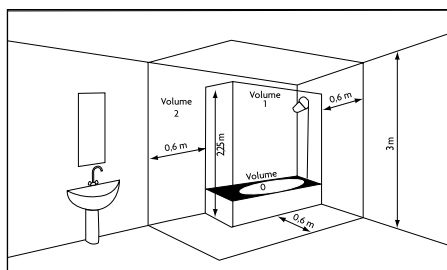

Natte omgeving (Volume 1)	Geen elektrische apparatuur
Matige natte omgeving (Volume 2)	IPX4 elektrische apparatuur (Norm EN 60335-2-43: 2003/A2: 2008)

Neem de minimum afstanden in acht tussen meubels bij het plaatsen van het apparaat.

Installeer geen schappen boven het apparaat. Zorg voor een vrije ruimte van minstens 50 cm voor het apparaat. Het bedieningspaneel aan de onderkant moet zich op minstens 5 mm van de wand bevinden.

HET APPARAAT AANSLUITEN

Regels voor het aansluiten

- Het apparaat moet een eenfasige 220-240V, 50 Hz stroomvoorziening hebben.
- De stroomvoorziening van het apparaat moet rechtstreeks worden aangesloten op het elektriciteitsnet na de zekering en zonder een tussenschakelaar.
- De stroomvoorziening van het apparaat moet rechtstreeks worden aangesloten op het elektriciteitsnet na de omnipolaire schakelaar in naleving van de regels voor installatie.
- Een beschadigde stroomkabel moet worden vervangen door de fabrikant, zijn klantenservice of door personen met vergelijkbare kwalificaties om gevaar te voorkomen.

LET OP: Apparaten met een contactdoos zijn niet geschikt voor een vaste installatie op de Franse markt.

NL

ONDERHOUD

Alvorens onderhoud te verrichten, moet de stroomvoorziening van het apparaat worden afgesloten. Om de prestaties van het apparaat te handhaven, moet het ongeveer twee keer per jaar worden afgestoft.

Gebruik nooit schurende producten of oplosmiddelen.

Bediening



U vindt een snelstartgids aan de achterkant van het bedieningspaneel.

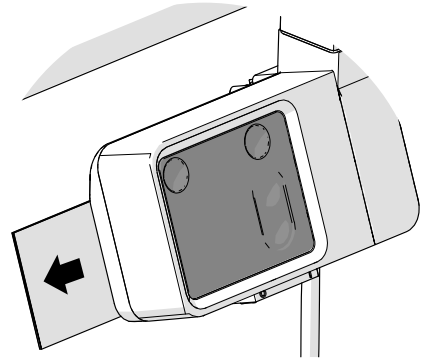

BEDIENINGSPANEEL

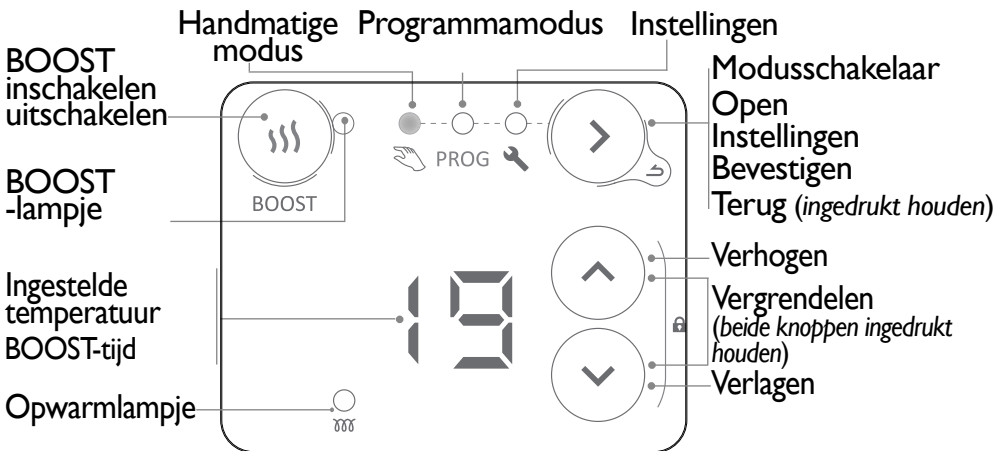

Druk op een willekeurige toets om het display te activeren.

SCHAKELAAR

Er bevindt zich een aan/uit-schakelaar onder het bedieningspaneel van het apparaat. **Gebruik deze alleen voor een langere periode van uitschakeling (meerdere dagen).**

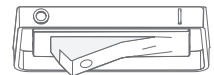

Als u de dag en de tijd hebt ingesteld, kan u bij het uitschakelen van het apparaat worden gevraagd om deze opnieuw in te stellen.

SCHERMWEERGAVE

 Comfort temperatuur

 Eco temperatuur

 Geen verwarming

 Menu openen

 Menu verlaten

 De tijd en de huidige dag instellen

 Voorgedefinieerde programma's toewijzen aan de 7 weekdays

 Programma's aanpassen

BEDIENINGSMODUSSEN

Er zijn verschillende bedieningsmodussen mogelijk:

HANDMATIGE MODUS

Het apparaat richt zich voortdurend op de ingestelde temperatuur (gewenste temperatuur).

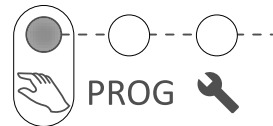

PROGRAMMAMODUS

Het apparaat voert een intern programma uit voor elke weekday. Deze programma's bepalen op welk moment van de dag het apparaat de Comfort temperatuur (de in de Handmatige modus ingestelde temperatuur) of de Eco temperatuur (de ingestelde temperatuur van - 3,5°C kan niet worden gewijzigd) moet uitschakelen. Sommige programma's zijn voorgedefinieerd. Deze kunnen worden aangepast (zie "Een programma aanpassen").

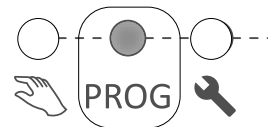

Om de programmamodus te gebruiken moet u eerst de tijd en de dag instellen in Instellingen  ("Instellingen", blz. 107).

BOOST-FUNCTIE

Het apparaat werd 15 tot 60 minuten met vol vermogen.



Gebruik

EERSTE INSCHAKELING



Druk op een willekeurige toets om het display te activeren.

Wanneer het apparaat voor het eerst wordt ingeschakeld, wordt de Handmatige modus geselecteerd en wordt de ingestelde temperatuur van 19° C gebruikt.



BOOST-FUNCTIE

De Boost-functie wordt gebruikt om het apparaat met maximum vermogen te gebruiken voor een periode tussen 15 en 60 minuten om de temperatuur sneller te verhogen.

DE BOOST-FUNCTIE INSCHAKELLEN/UITSCHAKELLEN

Om de BOOST-functie in of uit te schakelen, drukt u op . Wanneer de BOOST-functie actief is, zal het BOOST-lampje knipperen.

DE BOOST-TIJD INSTELLEN

De BOOST-tijd wordt standaard ingesteld op 15 minuten. De tijd kan worden gewijzigd in 30, 45 of 60 minuten met behulp van deze knoppen  . Na een paar seconden wordt het aftellen van de BOOST-functie (in minuten) weergegeven.





Zodra de BOOST-tijd is verstreken, keert het apparaat terug naar de vorige modus. Om de BOOST-functie te verlaten voor het einde van de ingestelde tijd, drukt u op .

HANDMATIGE MODUS

AFWEZIGHEIDSMODUS KIEZEN



DE TEMPERATUUR INSTELLEN

Met de   knoppen wordt de insteltemperatuur geregeld (gewenste temperatuur).

	Verhogen of verlagen van minimaal 12°C tot maximaal 28°C.
	Verder verlagen tot 7° C (niet-wijzigbare vorstbeschermingstemperatuur).
	Verlagen tot oF wordt weergegeven(het apparaat stopt met verwarmen). De BOOST-functie blijft toegankelijk.

PROGRAMMAMODUS

PROGRAMMAMODUS KIEZEN



Om de Programmamodus te gebruiken moet u eerst de tijd en de dag instellen in Instellingen .



BEDIENING VAN DE PROGRAMMAMODUS

Het apparaat heeft 7 (instelbaar) programma's die bepalen op welk moment van de dag het apparaat de Comfort temperatuur (Co, de in de Handmatige modus ingestelde temperatuur) of de Eco temperatuur (Ec, de ingestelde temperatuur van - 3,5°C) moet volgen.

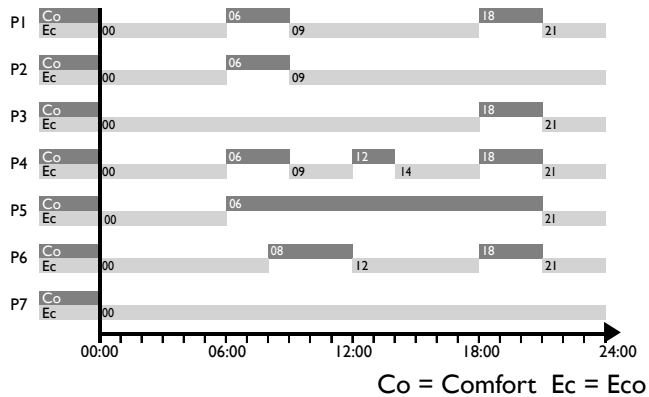

Standaard is er aan elke dag van de week al een programma toegewezen.

d1 Maandag	d2 Dinsdag	d3 Woensdag	d4 Donderdag	d5 Vrijdag	d6 Zaterdag	d7 Zondag
PI	PI	PI	PI	PI	P6	P6

U kunt deze programmatoewijzing wijzigen in Instellingen .

Om het actieve programma (Comfort Co, Eco Ec, Off oF) en bedieningsbereik te wijzigen, gaat u naar Instellingen (zie "Instellingen").

Gebruik de   knoppen om het actieve programma (Co, Ec, oF) van het apparaat te wijzigen.



Co

Als het scherm Co weergeeft, is het Comfort-bedieningsbereik actief.



Ec

Als het scherm EC weergeeft, is het ECO-bedieningsbereik actief. De ECO temperatuur is ingesteld op 3,5°C beneden de Comfort temperatuur. De ECO-temperatuur mag niet hoger zijn dan 19° C.



oF



Als oF op het scherm wordt weergegeven, zal het apparaat niet verwarmen.



In de Programmamodus kunnen er geen temperatuurinstellingen worden ingesteld. Voor het instellen van de Comfort temperatuur gaat u naar de Handmatige modus.

INSTELLINGEN

Op het scherm Instellingen , kunt u:

- De tijd en de weekdag () instellen
- Een voorgedefinieerd programma (P1 tot P7) kiezen voor elke weekdag (d1 tot d7) ()
- Pas een programma (P1 tot P7) aan door het actieve programma (Co, Ec, of F) te kiezen voor elk tijdstip van de dag (van 0:00 tot 23:00) ()

INSTELLINGEN KIEZEN.



















Houd de   knoppen ingedrukt om de nummers snel te laten voorbijkomen.



Houd de  knop ingedrukt om terug te gaan.

DE TIJD EN DE HUIDIGE DAG INSTELLEN

- 1 - Kies Instellingen . Het  symbool zal worden weergegeven
- 2 - Druk op  tot de weergave van .
- 3 - Druk op  tot de weergave van de uren. Het  symbool zal afwisselend knipperen met de uren.
- 4 - Stel de uren in met de   knoppen.
- 5 - Druk op  tot de weergave van de minuten. Het  symbool zal afwisselend knipperen met de minuten.
- 6 - Stel de minuten in met de   knoppen.
- 7 - Druk op  tot de weergave van de weekdag. Het  symbool zal afwisselend knipperen met de dag.
- 8 - De weekdag instellen met de   knoppen.

d1 =	d2 =	d3 =	d4 =	d5 =	d6 =	d7 =
maandag	dinsdag	woensdag	donderdag	vrijdag	zaterdag	zondag
- 9 - Druk op  om te bevestigen.

Voorbeeld: om 16:30 in te stellen voor een woensdag

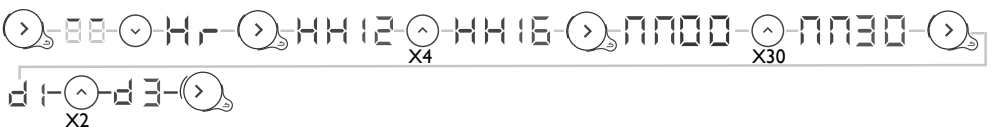

EEN VOORGEDEFINIEERD PROGRAMMA KIEZEN VOOR ELKE WEEKDAG

1 - Kies Instellingen . Het symbool zal worden weergegeven

2 - Druk op 2 maal achtereenvolgens tot de weergave van .

3 - Druk op tot de weergave van de eerste dag. Het weekdagnummer zal worden weergegeven .

4 - Kies de dag om de knoppen in te stellen.

5 - Druk op . Het weekdagnummer zal afwisselend knipperen met het programma .

6 - Stel het programma in met de knoppen.

7 - Druk op om te bevestigen. De eerstvolgende dag zal worden weergegeven.

8 - Ga terug naar stap 4 voor elke andere dag.

Voorbeeld: Ik werk niet op vrijdag dus ik wil het programma P6 toekennen aan vrijdag (d5).

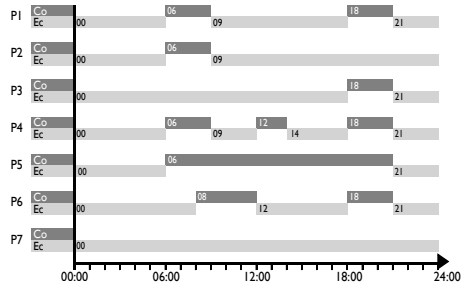
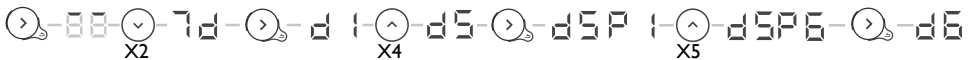

EEN PROGRAMMA AANPASSEN

1 - Kies Instellingen . Het symbool zal worden weergegeven.

2 - Druk op 3 maal achtereenvolgens tot de weergave van .

3 - Druk op tot de weergave van het eerste programma. Het programmanummer zal worden weergegeven .

4 - Kies het te wijzigen programma met de knoppen.

5 - Druk op , het eerste uur zal afwisselend knipperen met het actieve programma .

6 - Kies het te wijzigen programma met de knoppen.

7 - Druk op meerdere malen om het actieve programma te kiezen (Comfort, Eco, Off).

8 - Druk op tot de weergave van het volgende uur.

9 - Ga terug naar punt 6 voor elk ander tijdslot

10 - Na het laatste uur (23), verschijnt het symbool .

11 - Druk op om terug te gaan naar het programmaoverzicht

12 - Ga terug naar punt 4 voor elk te wijzigen programma.

Voorbeeld: Ik wil programma P6 wijzigen. Ik wil dat het apparaat tussen 00:00 en 04:00 uur uitgeschakeld is en een Comfort-temperatuur heeft tussen 09:00 en 13:00 uur en tussen 19:00 en 21:00 uur.

Dan moet men de tijdslot tussen 00:00 en 04:00 wijzigen van Eco in Off, en de tijdslot tussen 08:00 en 09:00 van Comfort naar Eco. Wijzig de tijdslot tussen 12:00 en 13:00 van Eco in Comfort aanwezig vervolgens de tijdslot tussen 18:00 en 19:00 uur van Comfort in Eco.

Voorgedefinieerd P6

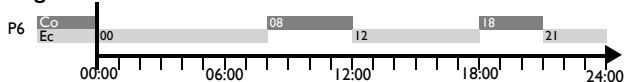

Gewijzigd P6

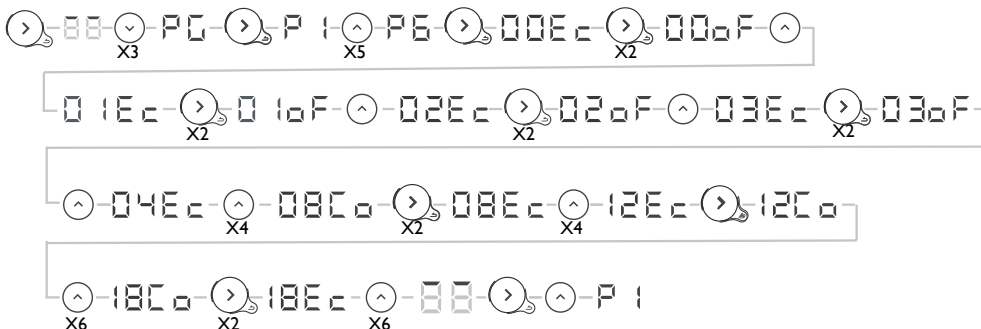
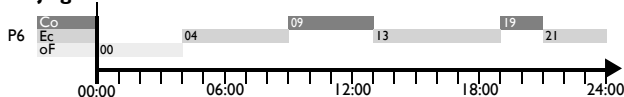

Er is een automatische time-out van Instellingen na één minuut zonder activiteit.

Na een stroomonderbreking blijft het programma behouden. Het kan nodig zijn om de dag en de tijd opnieuw in te stellen.

DE TOEGANG TOT DE BEDIENINGSORGANEN VERGRENDELEN

De bedieningsorganen van uw apparaat kunnen worden vergrendeld tegen gebruik door kinderen, door deze twee knoppen samen langer dan 3 seconden ingedrukt te houden.

Wanneer u vervolgens op een van de knoppen drukt, zal worden weergegeven. De bedieningsorganen zijn dan vergrendeld.

Ga op dezelfde wijze te werk voor het ontgrendelen. Op het display ziet u dan .

Geavanceerde functies

GEAVANCEERDE FUNCTIES OPENEN

samen minstens
3 seconden
indrukken

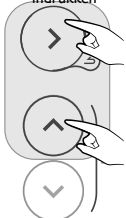

Houd deze twee knoppen samen langer dan 3 seconden ingedrukt.



Druk op een willekeurige toets om het display te activeren.



KALIBRATIE

Er kan een verschil zijn tussen de ingestelde temperatuur en de werkelijk in de ruimte gemeten temperatuur. Dit komt meestal door de installatievoorwaarden van de radiator (plaats, vermogen/volume, isolatie van de ruimte enz.). Kalibratie wordt gebruikt om de instelling van de thermostaat aan te passen aan de werkelijke voorwaarden van de ruimte.

- 1 - Zet de radiator in de Handmatige modus op 20°C en wacht enkele uren.
- 2 - Meet de kamertemperatuur met een thermometer en bereken het verschil
verschil = gemeten temperatuur - ingestelde temperatuur.
- 3 - Houd de knoppen en langer dan 3 seconden ingedrukt tot de weergave van (Kalibratie).
- 4 - Druk op , zal afwisselend knipperen met het huidige ingestelde verschil .
- 5 - Stel de nieuwe waarde in met de / knoppen (tussen -3°C en +3°C).
- 6 - Druk op om te verlaten.

Voorbeeld: Na enkele uren in de Handmatige modus met een ingestelde temperatuur van 20°C, meet ik een kamertemperatuur van 18°C. Dus stel ik een verschil in van $18 - 20 = -2$.

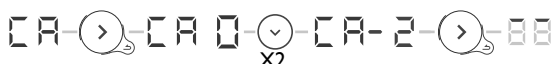

MAXIMUMTEMPERatuur

De radiator kan een maximum temperatuur opslaan (tussen 19° C en 28° C), die de instellingen niet mag overschrijden. Standaard staat deze ingesteld op 28° C.

- 1 - Houd de knoppen en langer dan 3 seconden ingedrukt tot de weergave van .
- 2 - Druk op tot de weergave van (Max Temperatuur).
- 3 - Druk op , zal afwisselend knipperen met de huidige ingestelde maximum temperatuur .
- 4 - Stel de nieuwe waarde in met de / knoppen (tussen 19°C en 28°C).
- 5 - Druk op om te verlaten.

Voorbeeld: Ik wil voorkomen dat er een insteltemperatuur boven 24°C wordt ingesteld.





STANDBY-LAMPJE VERWARMING

Het display van het bedieningspaneel verdwijnt automatisch na enkele seconden zonder enige activiteit, met uitzondering van het opwarmlampje, dat brandt zodra de voeding van de weerstand is ingeschakeld.

Het bedieningspaneel kan zodanig worden ingesteld dat het lampje uitgaat wanneer het display wordt uitgeschakeld.

- 1 - Houd de knoppen en langer dan 3 seconden ingedrukt tot de weergave van .
- 2 - Druk op 2 maal achtereenvolgens tot de weergave van (Opwarmlampje).
- 3 - Druk op , zal afwisselend knipperen met .
- 4 - Druk op tot de weergave van .
- 5 - Druk op om te verlaten.



FABRIEKINSTELLINGEN

Het is mogelijk de radiator te resetten en alle gemaakte instellingen te wissen (programma's, kalibratie, maximum temperatuur, opwarmlampje) Deze functie is vooral nuttig wanneer er fouten worden gemaakt bij het programmeren.

- 1 - Houd de knoppen en langer dan 3 seconden ingedrukt tot de weergave van .
- 2 - Druk op 3 maal achtereenvolgens tot de weergave van (Fabrieksinstellingen).
- 3 - Druk op , zal afwisselend knipperen met .
- 4 - Druk op tot de weergave van .
- 5 - Druk op om te bevestigen. Alle lampjes lichten nu op. De radiator gaat terug naar de Handmatige modus op 19°C.



Automatische ontluchting

Om de levensduur van het apparaat te verlengen en de werking te optimaliseren, is er een automatische ontluchting ingebouwd in het bovenste gedeelte van de handdoekradiator.

Deze werkt volledig zelfstandig, zonder dat er enige bediening door de gebruiker is vereist.

— Diagnose en oplossing —

In geval van problemen	Uit te voeren controles
Het bedieningspaneel licht niet op.	Het display staat in standby. Druk op een willekeurige toets om het display te activeren. Controleer of het apparaat is aangesloten op de netvoeding. Controleer of de schakelaar op I staat.
Het opwarmlampje licht niet op.	Het opwarmlampje licht op wanneer de netvoeding na de weerstand is ingeschakeld. Controleer de omgevingstemperatuur. Als deze boven de ingestelde temperatuur ligt, is het normaal dat het lampje niet brandt Controleer of het opwarmlampje actief is. Raadpleeg "Standby-lampje verwarming"
De kamertemperatuur verschilt van de temperatuur die door het apparaat wordt aangegeven.	U moet minstens 6 uur wachten totdat de temperatuur stabiel is. Afhankelijk van uw installatie kunt u een verschillende temperatuur aflezen dan die wordt weergegeven op het apparaat. U kunt de ingestelde temperatuur aanpassen aan de in het vertrek afgelezen temperatuur (zie "Kalibratie")
Het apparaat verwarmt niet.	Als u een programma hebt gekozen, controleer dan of u in een Comfort-tijdslot zit. Controleer of alle stroomonderbrekers van de installatie ingeschakeld zijn. Controleer de luchttemperatuur in het vertrek: als deze te hoog is ten opzichte van de ingestelde temperatuur, zal het apparaat niet verwarmen.
Het apparaat verwarmt voortdurend	Controleer of het apparaat zich niet in een luchtstroom bevindt (<i>open deur in de buurt, aanzuiging van koude lucht via de aansluitdoos aan de achterkant van het apparaat, ventilatiesysteem</i>) of dat de temperatuurinstelling niet is gewijzigd. Er kan een probleem zijn met de netvoeding. In geval van een probleem (<i>thermostaat geblokkeerd enz.</i>), schakelt u de stroomtoevoer naar het toestel ongeveer 10 minuten uit (<i>zekering, stroomonderbreker</i>), en schakelt u deze vervolgens weer in
Het apparaat verwarmt onvoldoende.	Verhoog de insteltemperatuur (zie "Handmatige modus") Als de instelling op zijn maximum staat, voert u de volgende controles uit: - Controleer of er een andere verwarmingsmethode in de ruimte aanwezig is. - Controleer of uw apparaat alleen de betrokken ruimte verwarmt (<i>gesloten deur</i>). - Controleer of het vermogen van uw apparaat past bij de afmetingen van de ruimte (<i>wij raden een gemiddeld vermogen aan van 100 W/m² voor een plafondhoogte van 2.50 m of 40 W/m³</i>).
Het apparaat heeft te veel tijd nodig voor het verwarmen.	De elektrische verwarming verwarmt de vloeistof, die geleidelijk en op natuurlijke wijze in het apparaat circuleert. Door de traagheid van de vloeistof bereikt de oppervlaktetemperatuur van het toestel pas na minstens 15 min. een optimale temperatuur, afhankelijk van de omgevingstemperatuur en het temperatuurverlies in de ruimte wanneer het apparaat verwarmt.

In geval van problemen	Uit te voeren controles
Het oppervlak van het apparaat is erg heet.	Het apparaat kan heet worden wanneer het in bedrijf is, maar de maximale oppervlaktetemperatuur blijft beperkt in overeenstemming met de NF-norm "Électricité Performance" [elektrische prestaties]. Als u echter meent dat het apparaat te heet is, controleert u of het vermogen van uw apparaat past bij de afmetingen van de ruimte (wij raden een gemiddeld vermogen aan van 100 W/m ² voor een plafondhoogte van 2.50 m of 40 W/m ³) en of het apparaat zich niet in een luchtstroom bevindt, wat de temperatuurregeling kan beïnvloeden (bijv.: onder een ventilatiesysteem enz.). Controleer de kamertemperatuur ten opzichte van de insteltemperatuur.
De bovenste en onderste delen zijn minder heet dan de rest van het apparaat	De bovenste delen aan de bovenkant zijn niet volledig gevuld zodat de thermodynamische vloeistof kan uitzetten. Zij worden verwarmd door geleiding. De onderste delen aan de onderkant voerend e vloeistof terug, wanneer de warmte is overgedragen.
Men hoort vloeistof lopen wanneer het apparaat in bedrijf is.	Bij het uitpakken of installeren is het normaal dat men vloeistof hoort lopen in het frame van het apparaat.
Het apparaat volgt de opdrachten van het interne programma niet.	Controleer of de datum en de tijd zijn ingesteld. Controleer of de apparaat in de Programmodus is.



Als u uw probleem niet hebt kunnen oplossen, neemt u contact op met uw verkoper/installateur, na eerst de referenties van uw apparaat te hebben genoteerd. Deze bevinden zich aan de zijkant van het apparaat. Meet de kamertemperatuur.

De handelscode (C) en het serienummer (E) geven de fabrikant-ID aan van het door u gekochte apparaat.

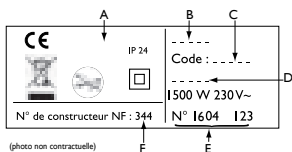

- A** Normen, kwaliteitslabels
- B** Merk
- C** Handelscode
- D** Productie-referentie
- E** Serienr.
- F** Fabrikantnr.

Specificaties

Referenties van het model		SFLC IC0		
Karakteristiek	Symbool	Waarde	Eenheid	
Thermisch vermogen				
Nominaal thermisch vermogen	P _{nom}	0,30 to 0,75 300 to 750	kW W	
Minimaal thermische vermogen	P _{min}	0,30 300	kW W	
Maximaal continu thermische vermogen	P _{max,c}	0,75 750	kW W	
Extra elektrisch verbruik				
Bij nominaal thermisch vermogen	el max	0,00	kW	
Bij minimaal thermische vermogen	el min	0,00	kW	
In wachtmodus	el sb	0,00029 0,29	kW W	
Type regeling van het thermische vermogen / de kamertemperatuur				
Karakteristiek	Eenheid	Aanvullende informatie		
Elektronische controle van de kamertemperatuur en wekelijkse timer.	ja			
Andere regelmogelijkheden				
Regelen van de kamertemperatuur met aanwezigheidsdetector.	neen			
De regeling van de kamertemperatuur met een detector voor open venster.	neen			
Optie voor afstandsbediening.	neen			
Adaptieve regeling van de activatie.	ja			
Beperking van de duur van de activering.	neen			
Sensor met zwart bol.	neen			
Contactinformatie	Idem kenplaatje			

Garantievoorwaarden

BEWAAR DIT DOCUMENT OP EEN VEILIGE PLEK

(In het geval van een claim moet de gebruiker dit document kunnen overhandigen)

- De garantie is twee jaar geldig vanaf de datum van installatie of aankoop. Indien er geen aankoopbon kan worden overhandigd, is de garantie geldig tot maximaal 30 maanden na de fabricagedatum.
- De garantie dekt het vervangen en leveren van componenten die als defect zijn erkend, met uitzondering van enige schade.
- De gebruiker is verantwoordelijk voor eventuele arbeids- of transportkosten.
- De garantie dekt geen schade veroorzaakt door onjuiste installatie, abnormaal gebruik of niet-naleving van de instructies voor installatie en gebruik.
- De bepalingen van de huidige garantievoorwaarden sluiten de wettelijke garantierechten van de koper tegen defecten of verborgen gebreken niet uit. Voor deze garantierechten gelden in alle gevallen de bepalingen van artikel 1641 van het Burgerlijk Wetboek.
- Dit certificaat dient enkel in het geval van een claim samen met de aankoopfactuur aan uw distributeur te worden overhandigd.

ATLANTIC INTERNATIONAL

2 allée Suzanne Pénillault-Crapez

94110 ARCUEIL

France

Tel: (33) 146836000 Fax: (33) 146836001

NL

